

BOLTA

PROFILPLAST

GNOX

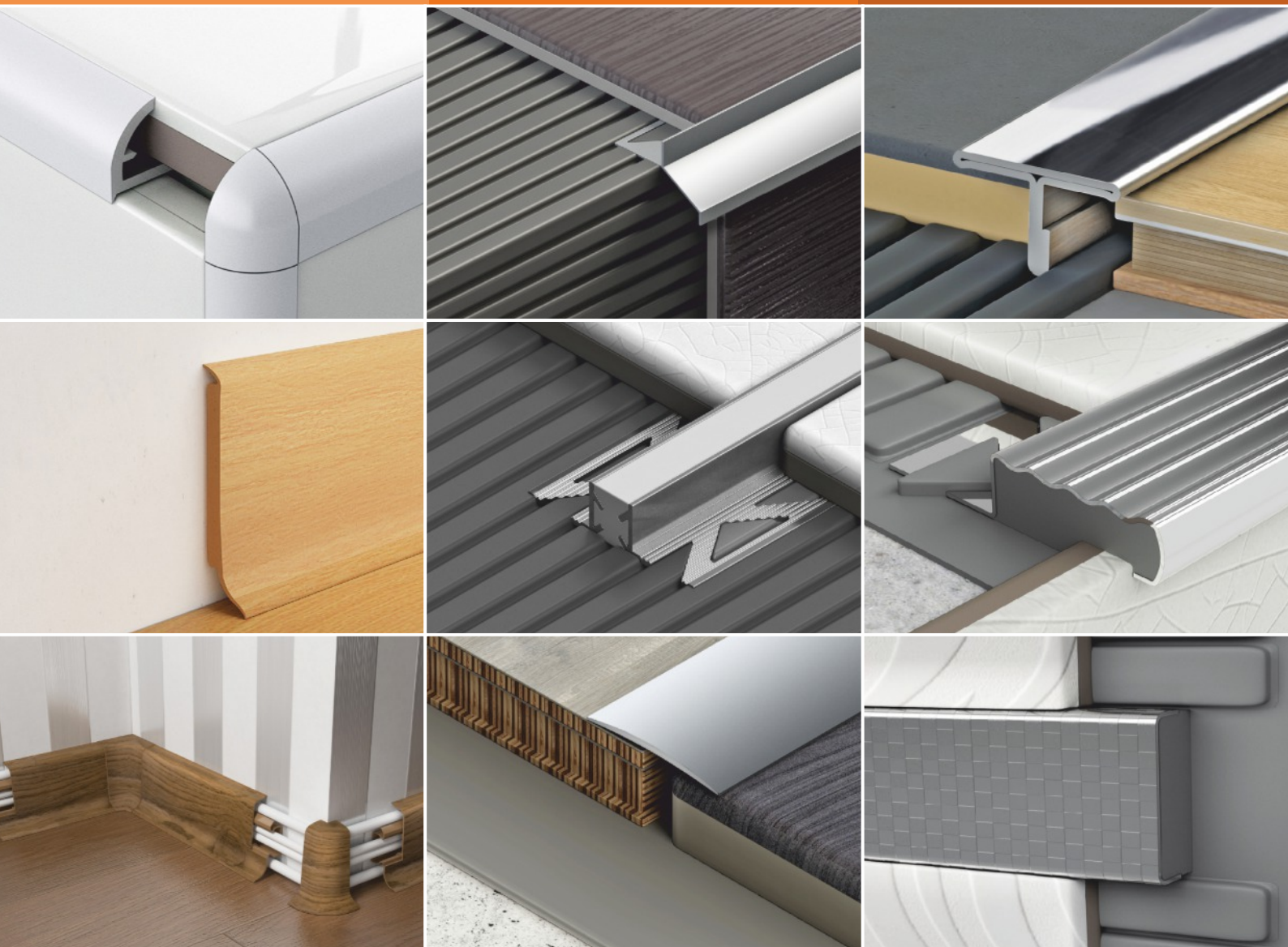

MŰANYAG PROFILOK

ALUMINIUM PROFILOK

ROZSDAMENTES ACÉL PROFILOK

## ÉLEN JÁRUNK!

**A Profilplast Kft. 1989-ben alakult vállalkozás, mely a svájci APU AG cégcsoport tagja.**

Cégünk meghatározó szereplője a magyarországi építőipari profilok piacának, amely egyedi, ipari célú termékgyártást is hosszabb ideje folytat. Büszkék vagyunk arra, hogy magyar gyártású BOLTA és Profilplast branddel ellátott termékeink Európa számos országában ismertek

### **Tanúsítványaink:**

*MSZ EN ISO 9001:2009*

*MSZ EN ISO 14001:2005*

### **Célunk:**

Kiváló minőségű, partnereink minden igényét kielégítő termékválaszték, és szolgáltatás biztosítása. Partnereink és kollégáink meglegedettsége mellett, piaci pozíciónk erősítése.

### **Küldetésünk:**

Az elégedett vásárló, melynek érdekében kiemelt jelentőséget tulajdonítunk a vásárlóinkkal történő személyes és folyamatos kapcsolattartásnak, termékválasztékunk folyamatos fejlesztésének és bővítésének.

### **Lehetőségünk:**

Kiválóan alkalmazzuk azt a gyártási tapasztalatot, amelyet cégcsoportunk több, mint 50 év alatt felhalmozott. Mindezt a saját ismereteinkkel kombinálva, a vevői igényekkel összhangban lehetőségünk van építőipari és technológiai profilok tervezésére, fejlesztésére és gyártására.

## A képek illusztrációk.

**Gyártási toleranciák:** A gyártási toleranciák változásának jogát a keresztmetszetre és a színekre vonatkozóan fenntartjuk. Különleges színű és/vagy mintázatú termékek egyedi gyártásra, egyedi igények és megegyezés szerint történik. A szállítás az általános kereskedelmi és szállítási feltételek alapján kerül lebonyolításra.

Ezen katalógus érvényteleníti az előzőeket.

Sajtóhiba, elírás esetén nincs mód reklamációra. A katalógusban szereplő színek eltérhetnek a nyomtatási technika miatt.

## Beépítési módok:



PVC ragasztó

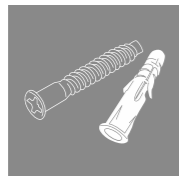

Csavar + Típli



Szilikon

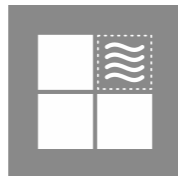

Csemperagasztó



Kalapács + Acélszeg



Stancgép



Beltéri



Kültéri + Beltéri

## Tanúsítványaink:



**Központi telephely:**  
H-3188 Ludányhalászi,  
Rákóczi út 38/a.

**GPS:** 48.1363218, 19.5262083

**Tel.:** (+36) 32 556 200  
**Fax:** (+36) 32 556 205

**E-mail:** [profilplast@profilplast.hu](mailto:profilplast@profilplast.hu)  
**Weboldal:** [www.profilplast.hu](http://www.profilplast.hu)

**Telephely:**  
H-1172 Budapest  
Cinkotai út 51.

**GPS:** 47.4912184, 19.2430092

**Tel.:** (+36) 1 253 0074  
**Fax:** (+36) 1 253 0180

**E-mail:** [raktarbp@profilplast.hu](mailto:raktarbp@profilplast.hu)

**5 Műanyag melegburkolati profilok**

- 7 Szegőlécek
- 10 Lágy szegőlécek
- 13 Hohlkehl- és lezáró profilok
- 15 Szőnyegszegőlécek
- 17 Lépcsőélvédő profilok
- 18 Sarokélvédők
- 19 Mennyezeti sín

**21 Műanyag hidegburkolati profilok**

- 23 Csempeélvédő profilok
- 26 Hézagolók
- 27 Fürdőkádszegőlécek
- 30 Dilatációs profilok
- 31 Konyhapult szegőléc
- 32 Ablakszegőléc

**33 Alumínium hidegburkolati profilok**

- 35 Csempeélvédő profilok
- 39 Dekorációs élvédők
- 40 Vízetű és dilatációs profilok
- 41 Lépcsőélvédő profilok
- 44 T - profilok
- 45 Sarok élvédő profilok

**47 Alumínium melegburkolati profilok**

- 49 Burkolatváltó profilok
- 54 Lépcsőélvédő profilok
- 56 Lezáró profilok
- 57 Szegőlécek

**79 NOX profilok**

- 61 Csempeélvédő profilok
- 63 Dekorációs élvédők
- 65 Sarokélvédők
- 66 Vulkanizált dilatációs profilok
- 67 Burkolatváltó profilok
- 68 T - profilok
- 69 Lépcsőélvédő profilok

**71 Kiegészítő termékek****73 Marketing eszközök**





A **BOLTA** műanyag szegőlécek esztétikus átmenetet biztosítanak a padlóburkolat és a fal között. Különböző kialakítású termékeink lehetővé teszik azok alkalmazását laminált parkettához, szőnyeghez, vagy PVC burkolathoz. A szegőlécek ellenállnak a nedvességnek, nem veszítik el alakjukat, nem deformálódnak. A műanyag lépcsőélvédő profiljainkat, elsősorban közületi felhasználásra ajánljuk. Termékválasztékunkban megtalálhatóak az egyre népszerűbbé váló LVT padlókhöz használható szegőlécek, sarokélvédő profilok és a mennyezeti sínek is.

Ezt a termékcsoporthoz beltéri használatra terveztük.

## MŰANYAG MELEGBURKOLATI PROFILOK

### Cikkszámfelépítés:

Minden cikkszámunk kilenc számjegyből áll. Az első öt számjegy a terméket jelöli, az utolsó négy pedig a termék színét.

**10556 | 0101**  
**Cikkszám | Színkód**

A katalógusban nem szereplő színű és/vagy mintázatú termékek gyártása egyedi igények és megegyezés szerint történik.



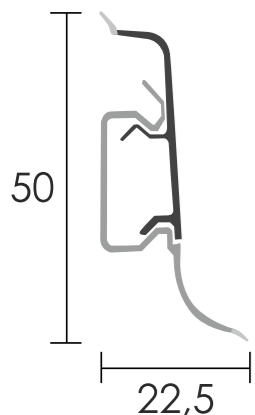

**Kábelcsatornás szegőléc**

- + Jellemző méret: 50 mm
- + Szálhossz: 2,5 m
- + Csomagolás: 50 m/karton

**10556**



**TARTOZÉKOK**

- 22990** Belső sarok
- 22991** Külső sarok
- 22992** Toldó elem
- 22993** Végzáró bal - jobb

**CSOMAGOLÁS:**

**2 DB / CSOMAG**

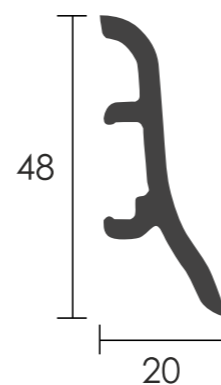

**Habosított szegőléc (pattintható)**

- + Jellemző méret: 48 mm
- + Szálhossz: 2,5 m
- + Csomagolás: 100 m/karton

**25540**

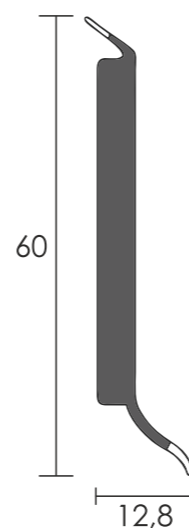

**Habosított szegőléc**

- + Jellemző méret: 60 mm
- + Szálhossz: 2,5 m
- + Csomagolás: 50 m/karton

**25560**





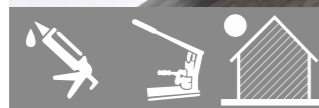
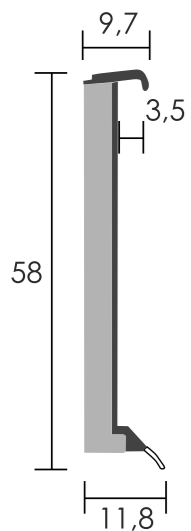

**Szegőléc "design" padlóhoz** + Jellemző méret: 58 mm  
 + Szálhossz: 2,5 m  
 + Csomagolás: 50 m/karton

25669

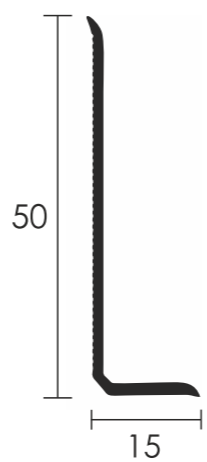

**Lágy PVC szegélyléc** + Jellemző méret: 50x15 mm  
 + Szálhossz: 50 m  
 + Csomagolás: 100 m/karton

10310

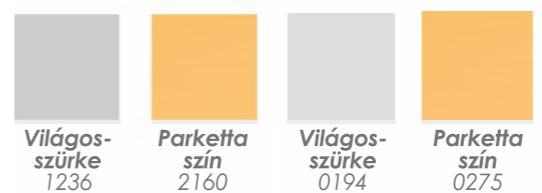
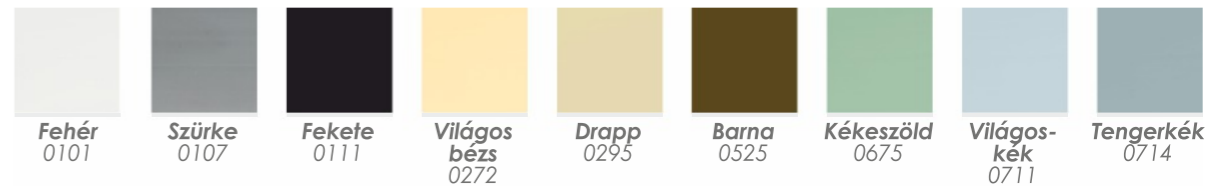

10510



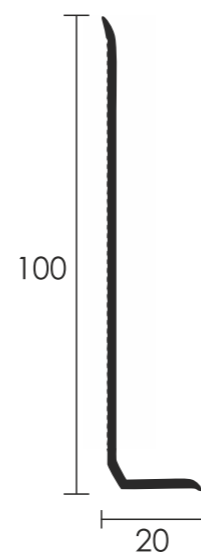
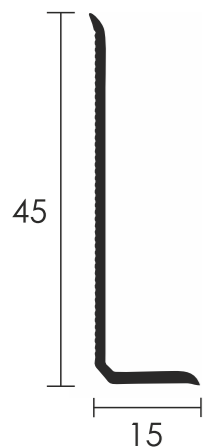

Lágy PVC szegélyléc - ECO

- + Jellemző méret: 45x15 mm
- + Szálhossz: 100 m
- + Csomagolás: 100 m/karton

Lágy PVC szegélyléc

- + Jellemző méret: 100x20 mm
- + Szálhossz: 50 m
- + Csomagolás: 50 m/karton

42221

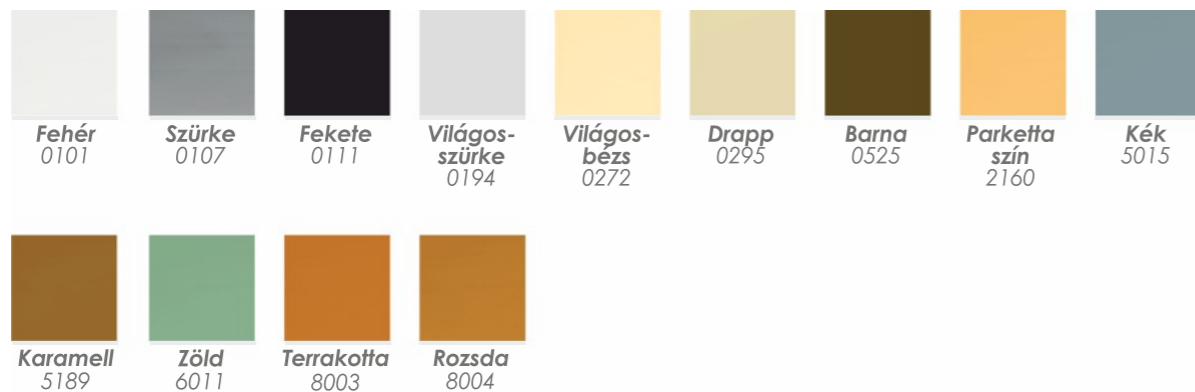

10340

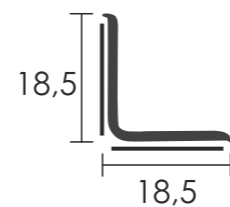

Lágy PVC szegélyléc, öntapadós

- + Jellemző méret: 18,5x18,5 mm
- + Szálhossz: 25/5 m
- + Csomagolás: 25/5 m/tekercs

17371

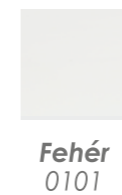



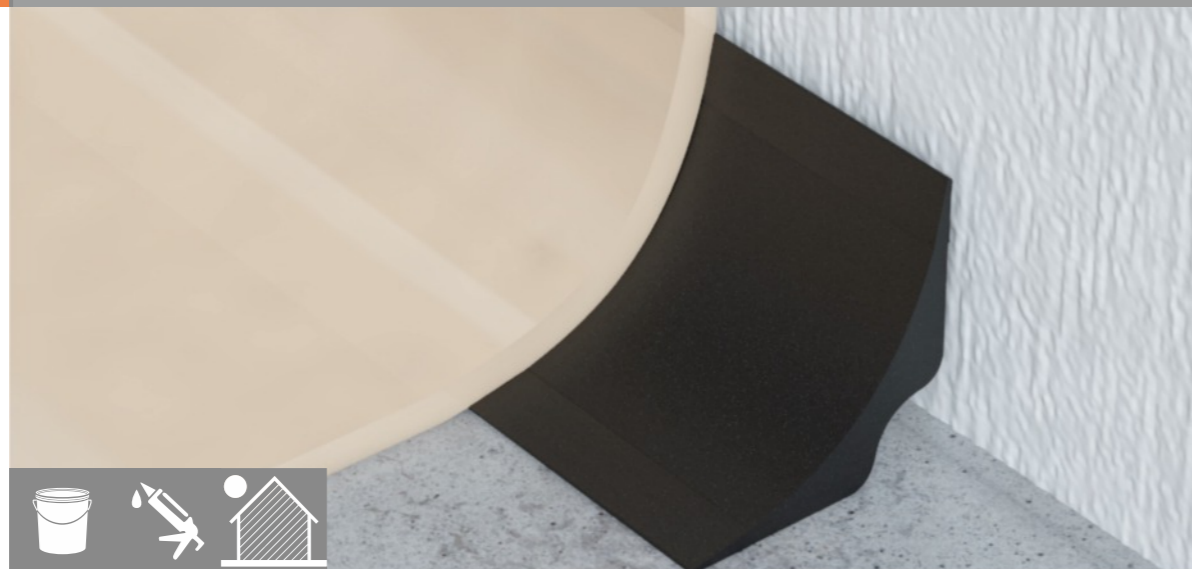
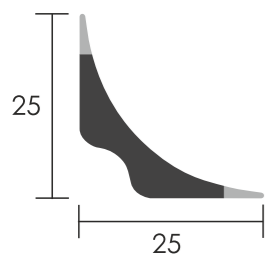

**Hohlkehl profil**  
 + Jellemző méret: 25x25 mm  
 + Szálhossz: 2,5 m  
 + Csomagolás: 75 m/karton

**42224**



Antracit  
0112

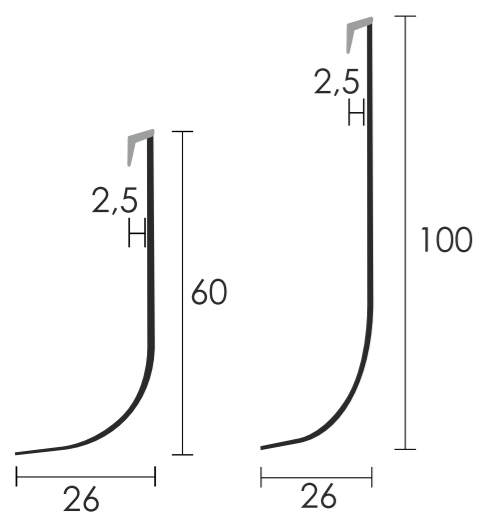

**Hohlkehl profil**  
 + Szálhossz: 2,5 m  
 + Csomagolás: 100 m/karton

**42226**  
 JELLEMZŐ MÉRET  
 60 mm



Fehér 0101 Szürke 0107 Homok 2105

**42225**  
 JELLEMZŐ MÉRET  
 100 mm



Fehér 0101 Szürke 0107 Homok 2105

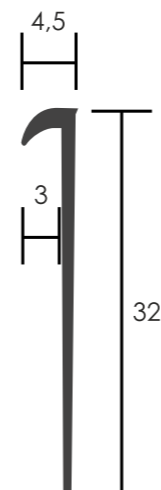

**Lezáró profil**  
 + Jellemző méret: 3 mm  
 + Szálhossz: 2,5 m  
 + Csomagolás: 100 m/csomag

**20334**



Fehér 0101 Szürke 0107 Fekete 0111 Világos-szürke 1236 Drapp 0295 Barna 0525

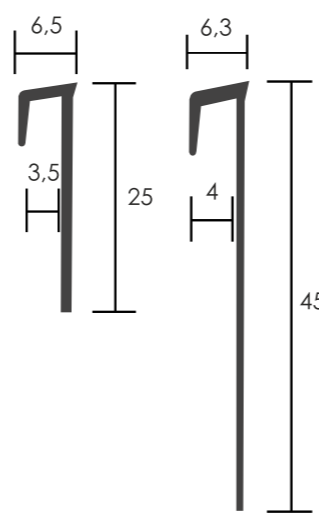

**Lezáró profil**  
 + Szálhossz: 2,5 m  
 + Csomagolás: 100m/csomag

**42230**  
 JELLEMZŐ MÉRET  
 3,5 mm



Fehér 0101

**42231**  
 JELLEMZŐ MÉRET  
 4 mm

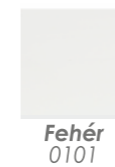

Fehér 0101





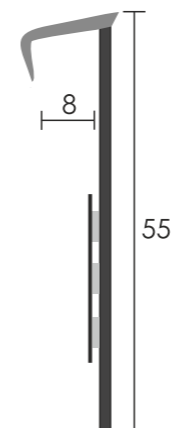
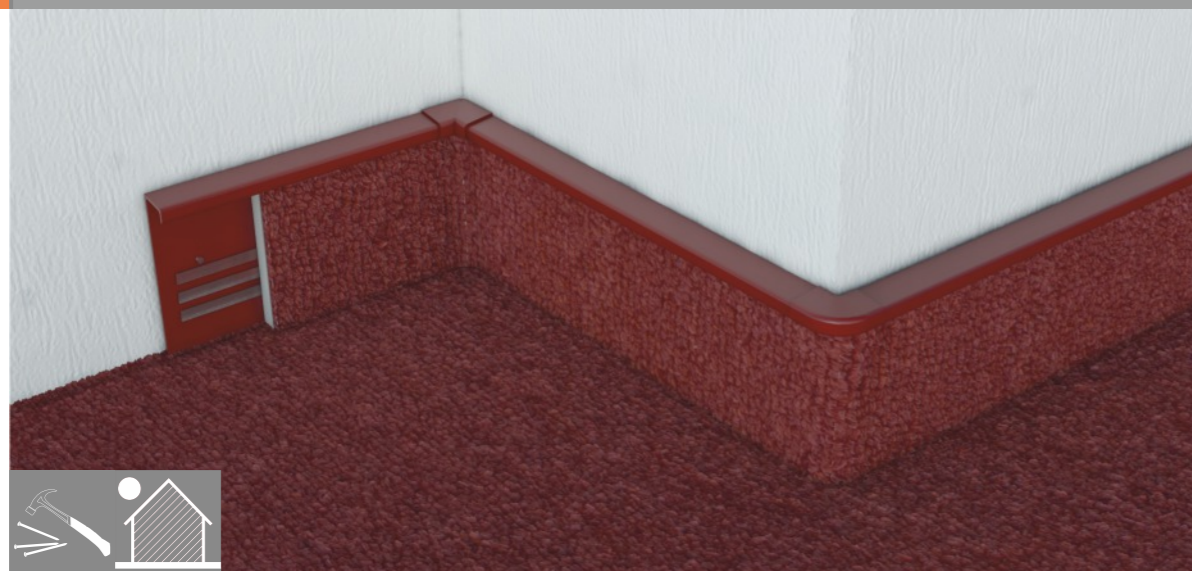
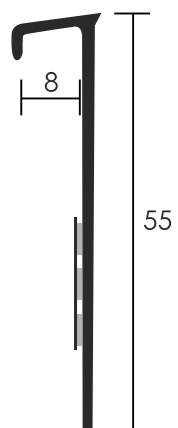

**Szőnyeg szegőléc** + Jellemző méret: 55 mm  
**öntapadós belső** + Szálhossz: 2,5 m  
**részsel** + Csomagolás: 100 m/csomag

**42222**



**Szőnyeg szegőléc** + Jellemző méret: 55 mm  
**öntapadós belső** + Szálhossz: 2,5 m  
**részsel - "GREEN"** + Csomagolás: 100 m/csomag

**42232**

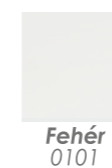

**TARTOZÉKOK**

229650101 Belső sarok Fehér  
 229660101 Külső sarok Fehér

**TARTOZÉKOK CSOMAGOLÁSA:**

100 DB / CSOMAG





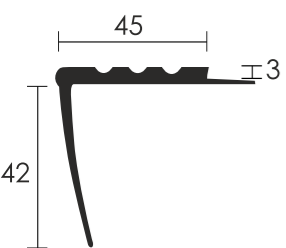

Lépcsőélvédő, lágy PVC

42330

- + Jellemző méret: 45x42
- + Szálhossz: 3 m
- + Csomagolás: 33 m/karton

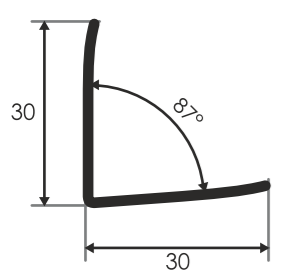
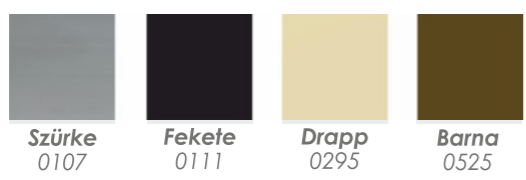

Lépcsőszőnyeg profil, PVC

42272

- + Jellemző méret: 30x40
- + Szálhossz: 0,63 m
- + Csomagolás: 40 db/csomag

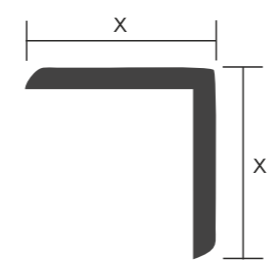

Sarokélvédő, PVC

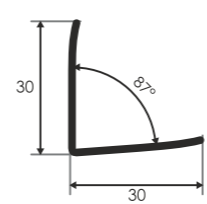

| Cikkszám | Szín  | Jellemző méret (mm) | Szálhossz (m) | Csomagolás     |
|----------|-------|---------------------|---------------|----------------|
| 32015    | fehér | 10x10               | 2,75          | 68,75 m/csomag |
| 32016    |       | 15x15               |               |                |
| 32017    |       | 20x20               |               |                |
| 32018    |       | 25x25               |               |                |
| 32019    |       | 30x30               |               |                |
| 32037    |       | 35x35               |               |                |
| 32020    |       | 40x40               |               |                |
| 32021    | 50x50 | 2,5                 | 100 m/csomag  |                |
| 42274    | 0101  |                     |               | 30x30          |





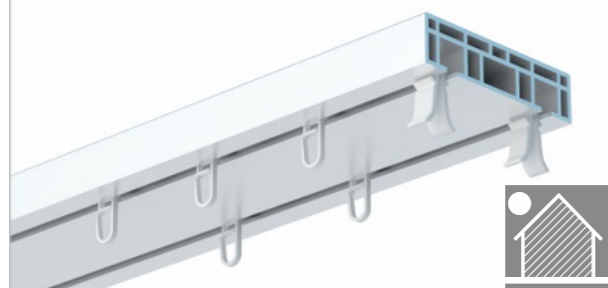
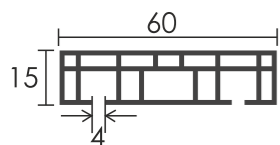

Mennyezeti sín,  
PVC (2 soros)

+ Szálhossz: 1,60/2/2,4/3/3,60 m  
+ Csomagolás: 10 szál/csomag

**42291**

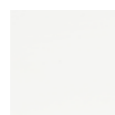

Fehér  
0101

TARTOZÉKOK

22956  
Végzáró

22955  
Csipesz

CSOMAGOLÁS:

50 DB VÉGZÁRÓ

100 DB CSIPESZ





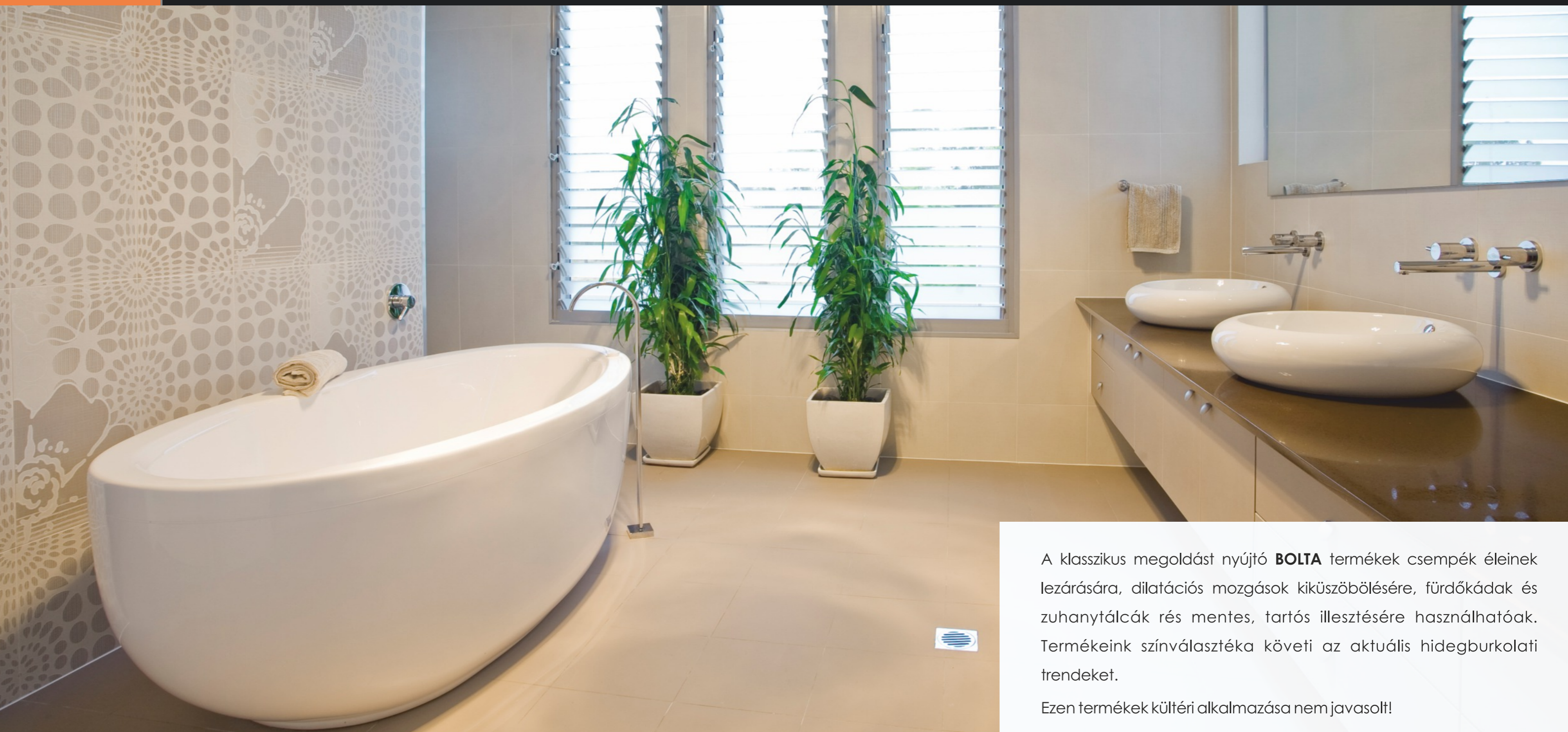

A klasszikus megoldást nyújtó **BOLTA** termékek csempék éleinek lezárására, dilatációs mozgások kiküszöbölésére, fürdőkádak és zuhanytálcák rés mentes, tartós illesztésére használhatóak. Termékeink színválasztéka követi az aktuális hidegburkolati trendeket.

Ezen termékek kültéri alkalmazása nem javasolt!

## MŰANYAG HIDEGBURKOLATI PROFILOK

### Cikkszámfelépítés:

Minden cikkszámunk kilenc számjegyből áll. Az első öt számjegy a terméket jelöli, az utolsó négy pedig a termék színét.

**42106 | 0101**

Cikkszám | Színkód

A katalógusban nem szereplő színű és/vagy mintázatú termékek gyártása egyedi igények és megegyezés szerint történik.

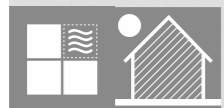
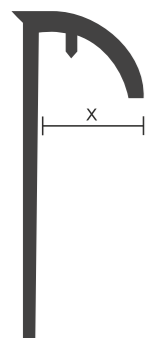

Íves élvédő, PVC + Szálhossz: 2,78 m

**42104**

CSOMAGOLÁS  
50 m/csomag  
JELLEMZŐ MÉRET  
6 mm



**42105**

JELLEMZŐ MÉRET  
8 mm

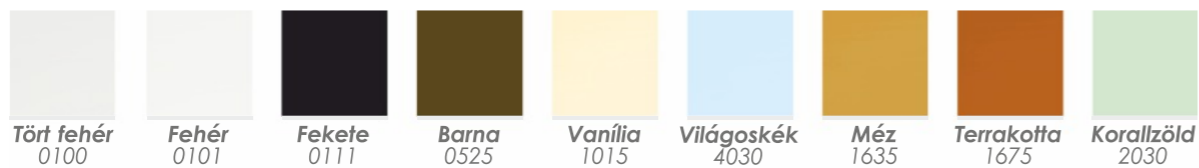

CSOMAGOLÁS  
50 m/csomag

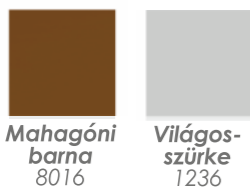
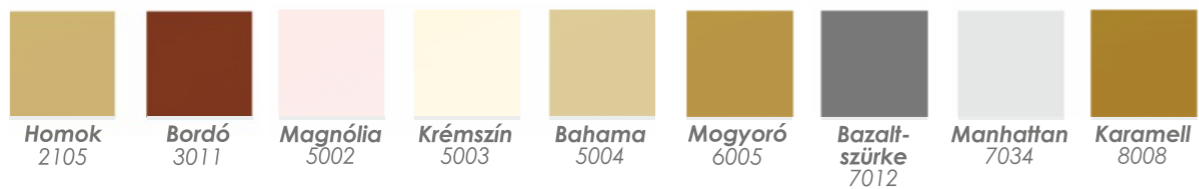

CSOMAGOLÁS  
25 m/csomag



**42106**

CSOMAGOLÁS  
50 m/csomag  
JELLEMZŐ MÉRET  
10 mm



**42107**

CSOMAGOLÁS  
50 m/csomag  
JELLEMZŐ MÉRET  
12,5 mm

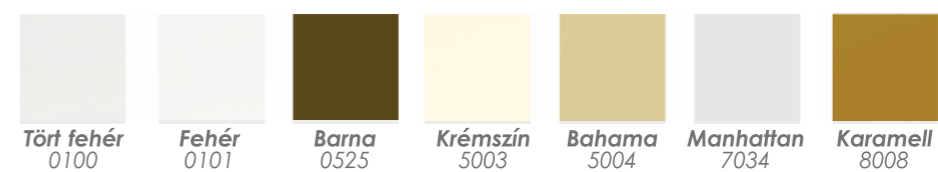

TARTOZÉKOK

22944  
3-pontos végzáró  
8 mm

22946  
3-pontos végzáró  
10 mm

TARTOZÉKOK  
CSOMAGOLÁSA:

5 DB / CSOMAG





**Kemény belső sarokélvédő, PVC** + Szálhossz: 2,78 m  
+ Csomagolás: 50 m/csomag

**42138**  
JELLEMZŐ MÉRET  
8 mm

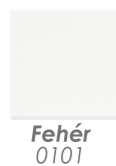

**42139**  
JELLEMZŐ MÉRET  
10 mm

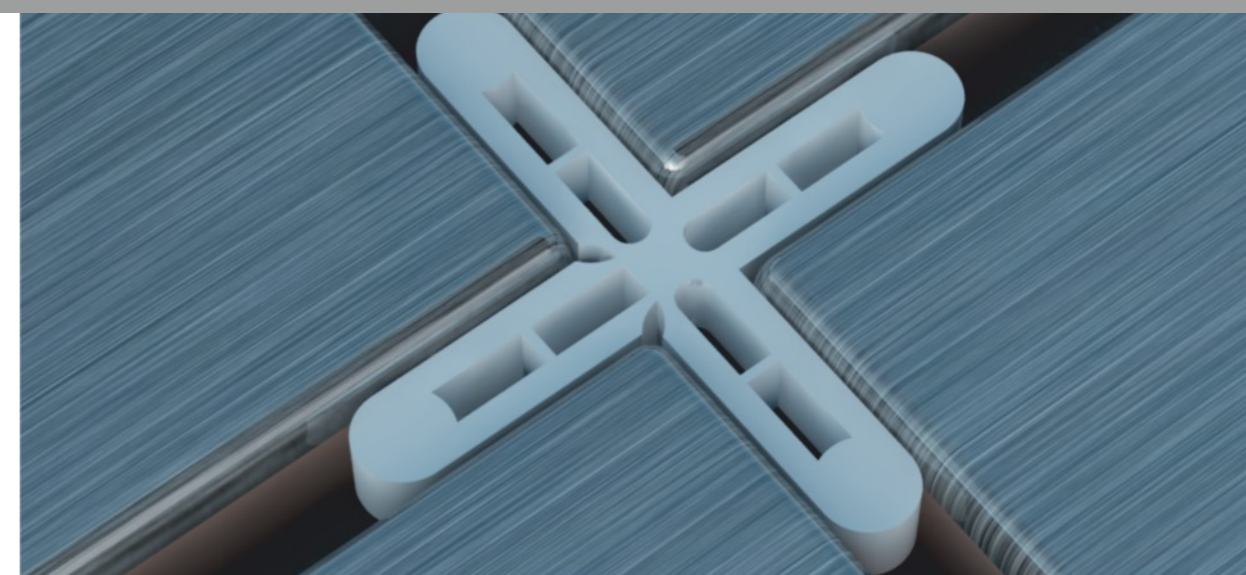
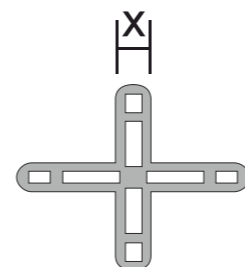

Fugakereszt

Fugakereszt, törhető

Fugakereszt, törhető

Fugakereszt, törhető

Fugakereszt, törhető

Fuga T

Fugakereszt, törhető

Fugaék

| Cikkszám     | Szín | Jellemző méret (mm) | Csomagolás |               |
|--------------|------|---------------------|------------|---------------|
| <b>22931</b> | 0101 | fehér               | 1          | 250 db/csomag |
| <b>22932</b> | 0101 | fehér               | 2          | 100 db/csomag |
|              |      |                     |            | 200 db/csomag |
|              |      |                     |            | 500 db/csomag |
| <b>22933</b> | 0101 | fehér               | 3          | 100 db/csomag |
|              |      |                     |            | 200 db/csomag |
|              |      |                     |            | 500 db/csomag |
| <b>22934</b> | 0101 | fehér               | 4          | 100 db/csomag |
|              |      |                     |            | 200 db/csomag |
|              |      |                     |            | 500 db/csomag |
| <b>22935</b> | 0101 | fehér               | 5          | 100 db/csomag |
|              |      |                     |            | 200 db/csomag |
|              |      |                     |            | 500 db/csomag |
| <b>22937</b> | 0101 | fehér               | 8          | 200 db/csomag |
| <b>22940</b> | 0101 | fehér               | 10         | 100 db/csomag |
| <b>22929</b> | 3020 | piros               | -          | 100 db/csomag |
|              |      |                     |            | 250 db/csomag |
|              |      |                     |            | 500 db/csomag |

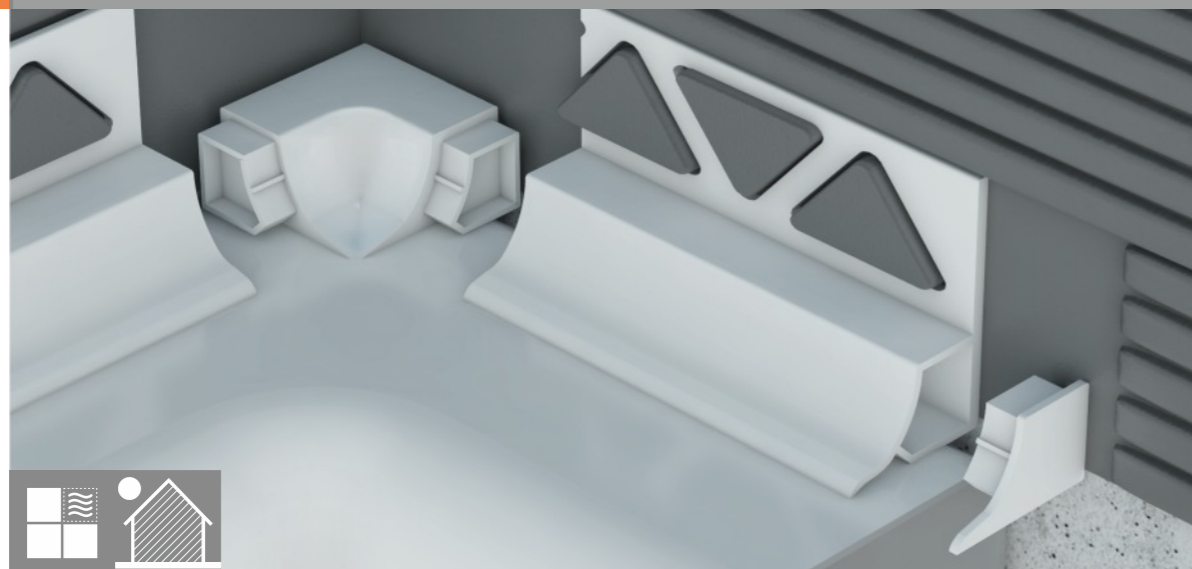
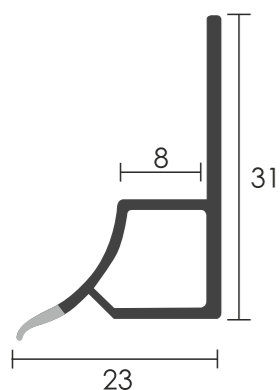

**Előre beépíthető  
fürdőkád  
szegélyléc, PVC**

- + Jellemző méret: 8 mm
- + Szálhossz: 2,5 m
- + Csomagolás: 25 m/karton

**42151**

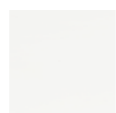

Fehér  
0101

**TARTOZÉKOK**

- |                              |                             |                             |
|------------------------------|-----------------------------|-----------------------------|
| <b>22960</b><br>Jobb végzáró | <b>22961</b><br>Bal végzáró | <b>22962</b><br>Belső sarok |
|------------------------------|-----------------------------|-----------------------------|

**TARTOZÉKOK  
CSOMAGOLÁSA:**

50 DB / CSOMAG

**22963**  
Tartozék egységcsomag

**CSOMAGOLÁS:**

2 DB JOBB VÉGZÁRÓ, 2 DB BAL VÉGZÁRÓ,  
2 DB BELSŐ SAROK

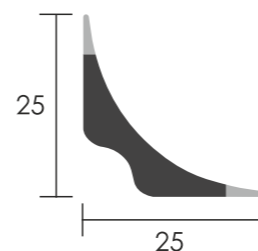

**Utólagos fürdőkád  
szegélyléc,  
ragasztható, PVC**

- + Jellemző méret: 25x25 mm
- + Szálhossz: 2,5 m
- + Csomagolás: 25 m/karton

**42152**

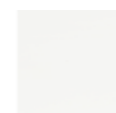

Fehér  
0101





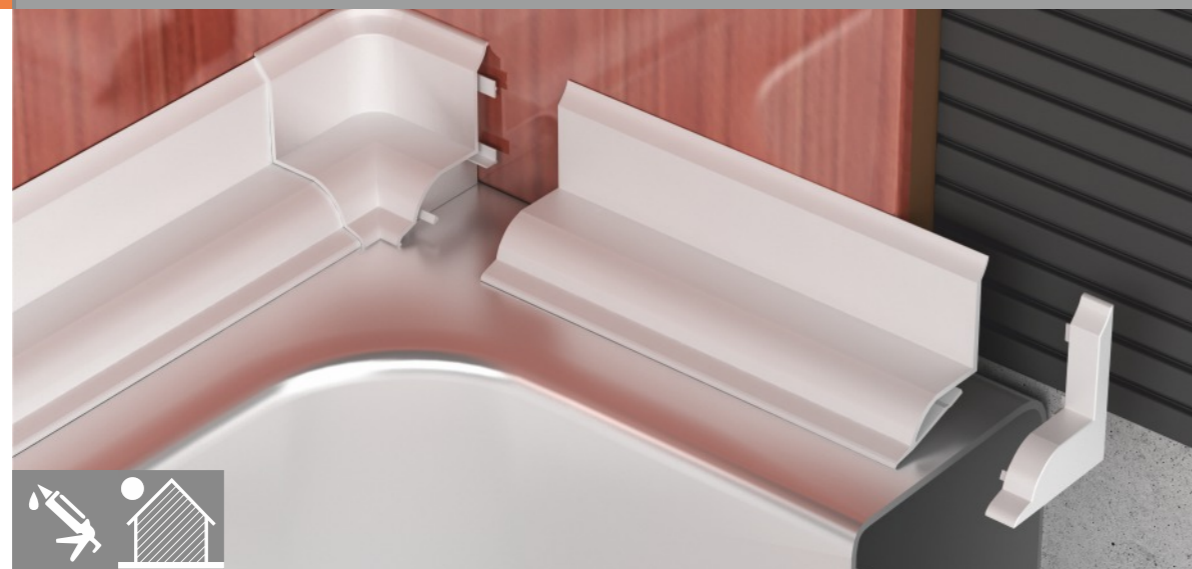
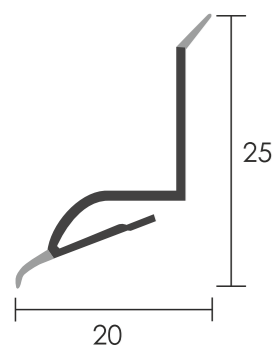

Utólagos fürdőkád szegélyléc, ragasztható, PVC

**32219**

JELLEMZŐ MÉRET  
25x20 mm

SZÁLHOSSZ (M)  
2,5

CSOMAGOLÁS  
50 m/karton

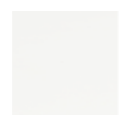

Fehér  
0101

Utólagos fürdőkád szegélyléc szett

**42311**

CSOMAGOLÁS  
10 SZETT/KARTON

A SZETT TARTALMA:  
1 db 2,5m-es szegélyléc  
1 db belső sarok  
1 db bal végzáró  
1 db jobb végzáró

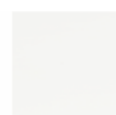

Fehér  
0101

TARTOZÉKOK

**22706**  
Belső sarok

**22707**  
Bal végzáró

**22708**  
Jobb végzáró

TARTOZÉKOK CSOMAGOLÁSA:

50 DB / CSOMAG

**22968**  
Tartozék egységcsomag

CSOMAGOLÁS:

1 DB BELSŐ SAROK, 1 DB BAL VÉGZÁRÓ,  
1 DB JOBB VÉGZÁRÓ

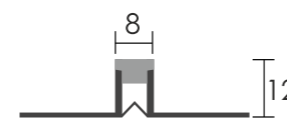
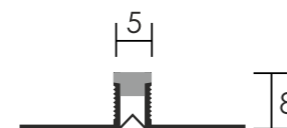

Dilatációs fugaprofil, PVC

+ Szálhossz: 2,5 m

**42441**

CSOMAGOLÁS  
220 m/csomag  
JELLEMZŐ MÉRET  
8 mm



Manhattan2  
1513

**42153**

CSOMAGOLÁS  
50 m/csomag  
JELLEMZŐ MÉRET  
12 mm



Fehér  
0101



Szürke  
0107



Világos-  
szürke  
1236



Homok  
2105



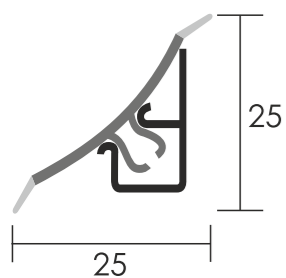

### Konyhapult szegélyléc, PVC

- + Jellemző méret: 25x25 mm
- + Szálhossz: 3 m
- + Csomagolás: 30 m/karton

**42320**



### TARTOZÉKOK

- 22975 Belső sarok
- 22976 Külső sarok
- 22977 Végzáró

### TARTOZÉKOK CSOMAGOLÁSA:

50 DB / CSOMAG

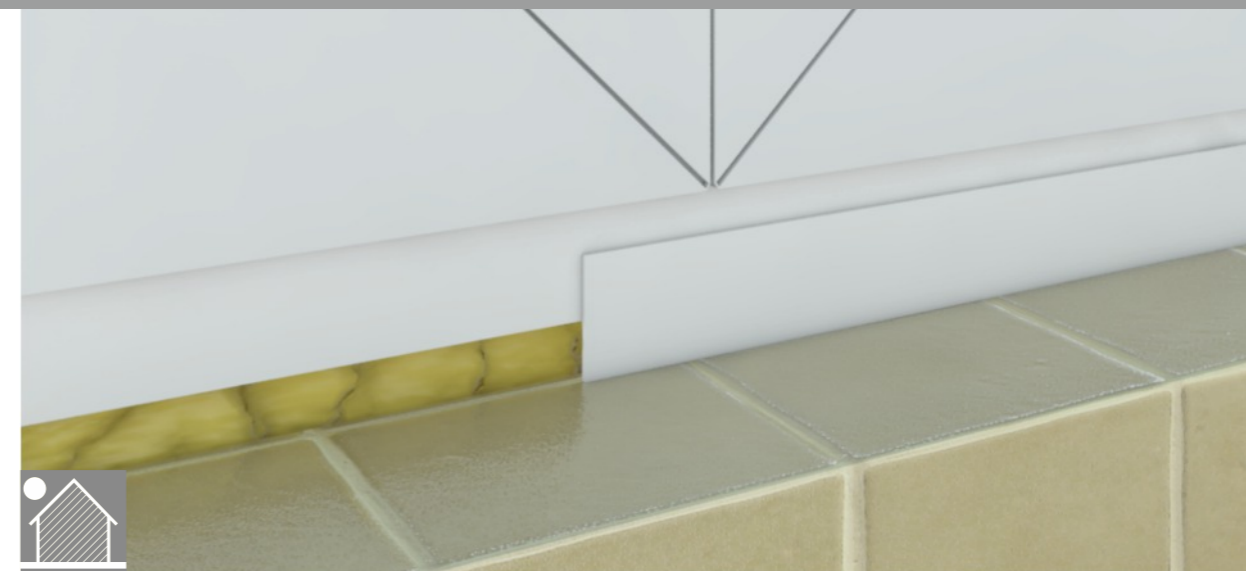
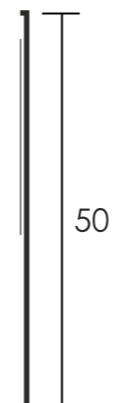

### Öntapadós ablakszegőléc, UV-álló, PVC

- + Jellemző méret: 50 mm
- + Szálhossz: 1,6/2,2/3 m
- + Csomagolás: 10 db/csomag

**42406**







Hidegburkolati alumínium termékeink felületkezelés nélkül, vagy eloxálással kerülnek forgalomba. Az eloxált réteg egy nemesített felület, amely normál alkalmazás során már nem változik.

A cement alapú anyagok (fugázó, ragasztó) ha a beépítést követően nincsenek azonnal eltávolítva foltosodást okozhatnak, ezért az alkalmazás során mindig legyen tekintettel erre a körülményre! Tisztítószer alkalmazásakor vegye figyelembe azok használati utasítását, kerülje a profilok karcosodását, hiszen a termék beépítésének egyik célja, hogy tartósan hozzájáruljon a burkolat szépségéhez.

A profilok leginkább a burkolati csatlakozások éleit védik és biztosítják azok tartósságát a sérülékeny pontokon kül- és beltéren egyaránt. Ezen túlmenően a dilatáció kezelésére, a teraszok burkolatainak vízzel szembeni megóvására kínálunk praktikus megoldást.



## ALUMÍNÍUM HIDEGBURKOLATI PROFILOK

Cikkszámfelépítés:

Minden cikkszámunk kilenc számjegyből áll. Az első öt számjegy a terméket, a következő két számjegy a profil szálhosszát és az utolsó két számjegy a színét jelöli.

**45106 | 25 | 01**

Cikkszám | Szálhossz | Színkód

Minden natúr alumínium profilunk 10 szál/csomag egységben rendelhető. Minden eloxált alumínium profilunk 5 szál/csomag egységben rendelhető.



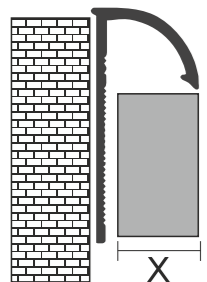

Íves élvédő,  
alumínium



| Cikkszám | Szín | Jellemző méret (mm)  | Szálhossz (m) |     |
|----------|------|----------------------|---------------|-----|
| 45106    | 2502 | eloxált matt ezüst   | 6             | 2,5 |
| 45108    | 2501 | alu natúr            | 8             | 2,5 |
|          | 2502 | eloxált matt ezüst   |               |     |
|          | 2504 | eloxált matt olíva   |               |     |
|          | 2506 | eloxált matt bronz   |               |     |
|          | 2505 | alu natúr polírozott |               |     |
| 45110    | 2501 | alu natúr            | 10            | 2,5 |
|          | 2502 | eloxált matt ezüst   |               |     |
|          | 2504 | eloxált matt olíva   |               |     |
|          | 2506 | eloxált matt bronz   |               |     |
|          | 2505 | alu natúr polírozott |               |     |
| 45112    | 2501 | alu natúr            | 12,5          | 2,5 |
|          | 2502 | eloxált matt ezüst   |               |     |
|          | 2504 | eloxált matt olíva   |               |     |
|          | 2505 | alu natúr polírozott |               |     |
| 22999    | 0102 | eloxált matt ezüst   | 10            |     |
| 22998    | 0102 | eloxált matt ezüst   | 8             |     |

3-pontos végzáró

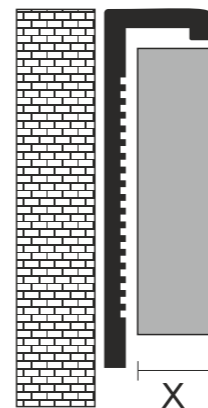

Szögletes élvédő,  
alumínium

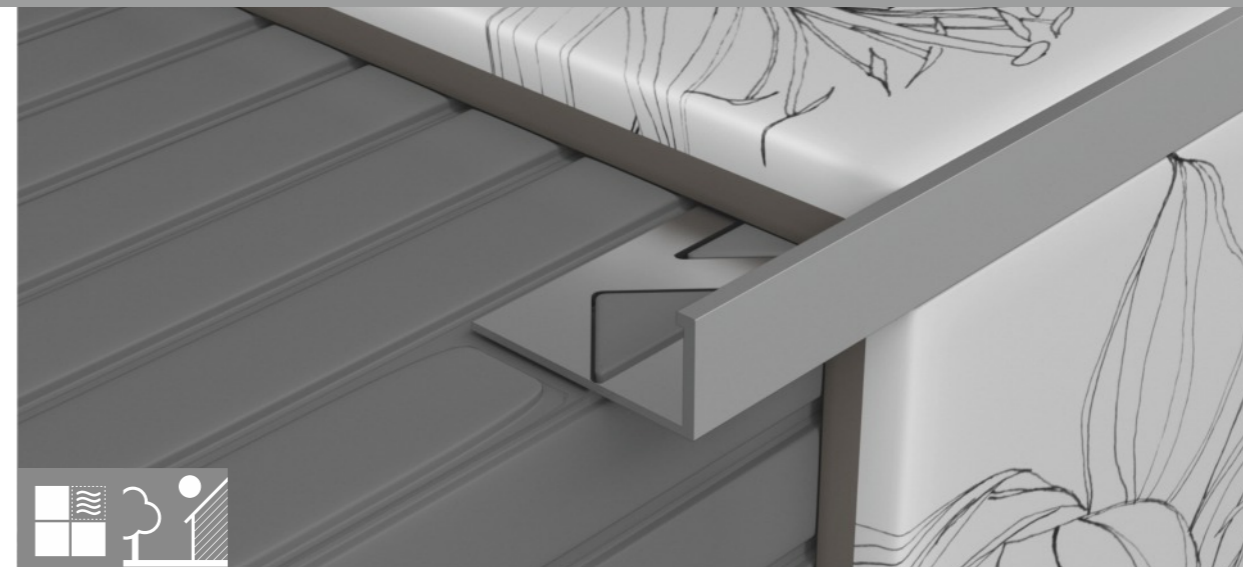

| Cikkszám | Szín | Jellemző méret (mm)  | Szálhossz (m) |     |
|----------|------|----------------------|---------------|-----|
| 45114    | 2501 | alu natúr            | 3             | 2,5 |
| 45115    | 2501 | alu natúr            | 4,5           | 2,5 |
|          | 2502 | eloxált matt ezüst   |               |     |
| 45116    | 2501 | alu natúr            | 6             | 2,5 |
|          | 2502 | eloxált matt ezüst   |               |     |
| 45118    | 2501 | alu natúr            | 8             | 2,5 |
|          | 2502 | eloxált matt ezüst   |               |     |
|          | 2503 | eloxált matt arany   |               |     |
|          | 2504 | eloxált matt olíva   |               |     |
|          | 2506 | eloxált matt bronz   |               |     |
|          | 2505 | alu natúr polírozott |               |     |
| 45120    | 3001 | alu natúr            | 10            | 3   |
|          | 2501 | alu natúr            |               | 2,5 |
|          | 2502 | eloxált matt ezüst   |               |     |
|          | 2503 | eloxált matt arany   |               |     |
|          | 2504 | eloxált matt olíva   |               |     |
|          | 2506 | eloxált matt bronz   |               |     |
| 45122    | 2505 | alu natúr polírozott | 12,5          | 2,5 |
|          | 3001 | alu natúr            |               |     |
|          | 2501 | alu natúr            |               |     |
|          | 2502 | eloxált matt ezüst   |               |     |
|          | 2503 | eloxált matt arany   |               |     |
|          | 2504 | eloxált matt olíva   |               |     |
| 45125    | 2501 | alu natúr            | 15            | 2,5 |
|          | 2502 | eloxált matt ezüst   |               |     |
| 45128    | 2501 | alu natúr            | 22,5          | 2,5 |
|          | 2502 | eloxált matt ezüst   |               |     |

Szögletes élvédő,  
alumínium

Szögletes élvédő,  
alumínium



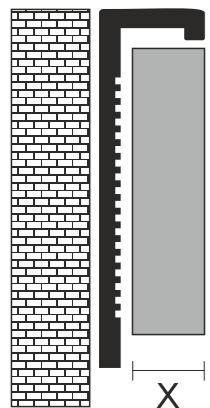

Hajlítható élvédő, alumínium

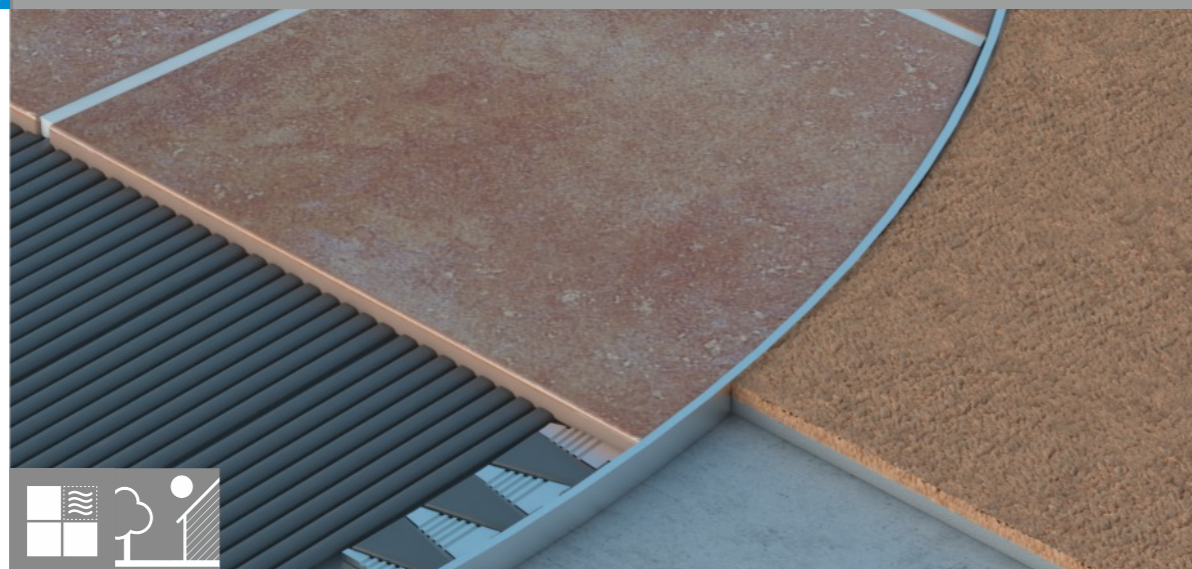

| Cikkszám | Szín | Jellemző méret (mm) | Szálhossz (m) |     |
|----------|------|---------------------|---------------|-----|
| 45138    | 2501 | alu natúr           | 8             | 2,5 |
|          | 2502 | eloxált matt ezüst  |               |     |
| 45140    | 2501 | alu natúr           | 10            | 2,5 |
|          | 2502 | eloxált matt ezüst  |               |     |
| 45142    | 2501 | alu natúr           | 12,5          | 2,5 |
|          | 2502 | eloxált matt ezüst  |               |     |

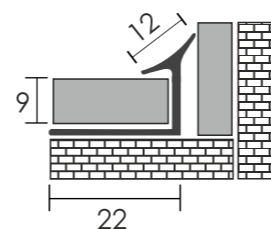

Beépíthető belső sarokélvédő, (lábás), alumínium



| Cikkszám | Szín | Jellemző méret (mm) | Szálhossz (m) |     |
|----------|------|---------------------|---------------|-----|
| 45197    | 2502 | eloxált matt ezüst  | 9             | 2,5 |

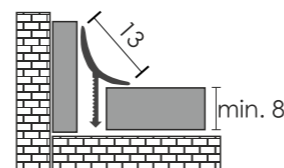

Beépíthető belső sarokélvédő, (lábatlan), alumínium

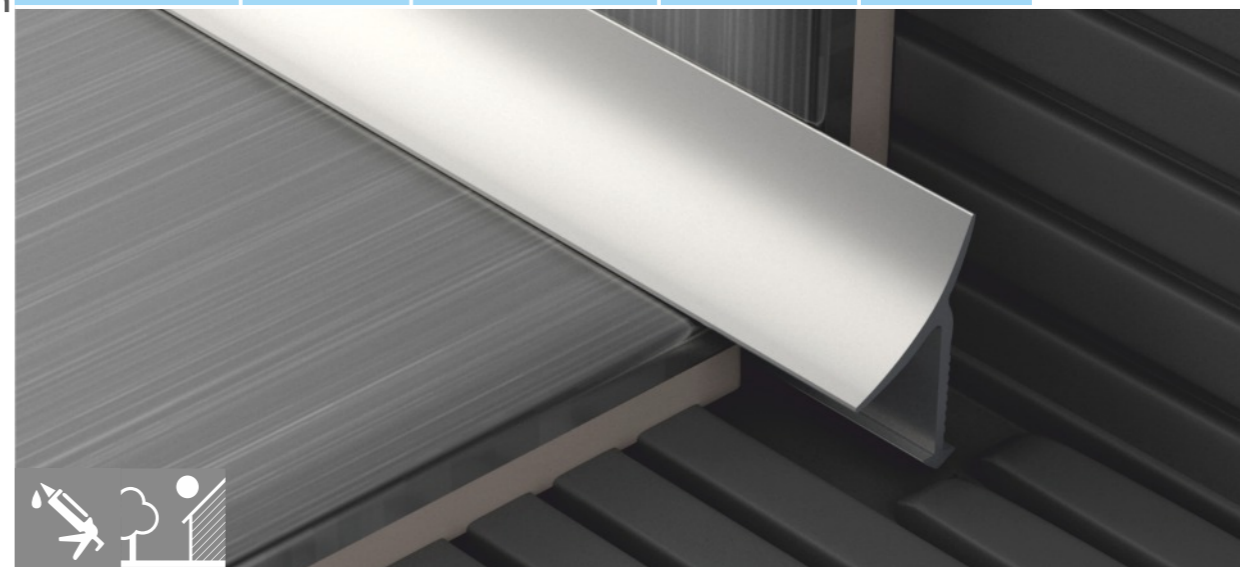

| Cikkszám | Szín | Jellemző méret (mm) | Szálhossz (m) |     |
|----------|------|---------------------|---------------|-----|
| 45196    | 2502 | eloxált matt ezüst  | 10            | 2,5 |





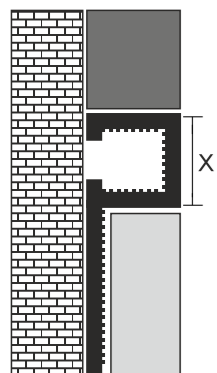

Dekorációs élvédő, alumínium

Végzáró, alumínium

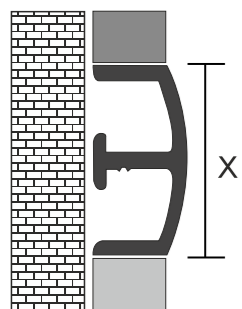

Dekorcsík, alumínium

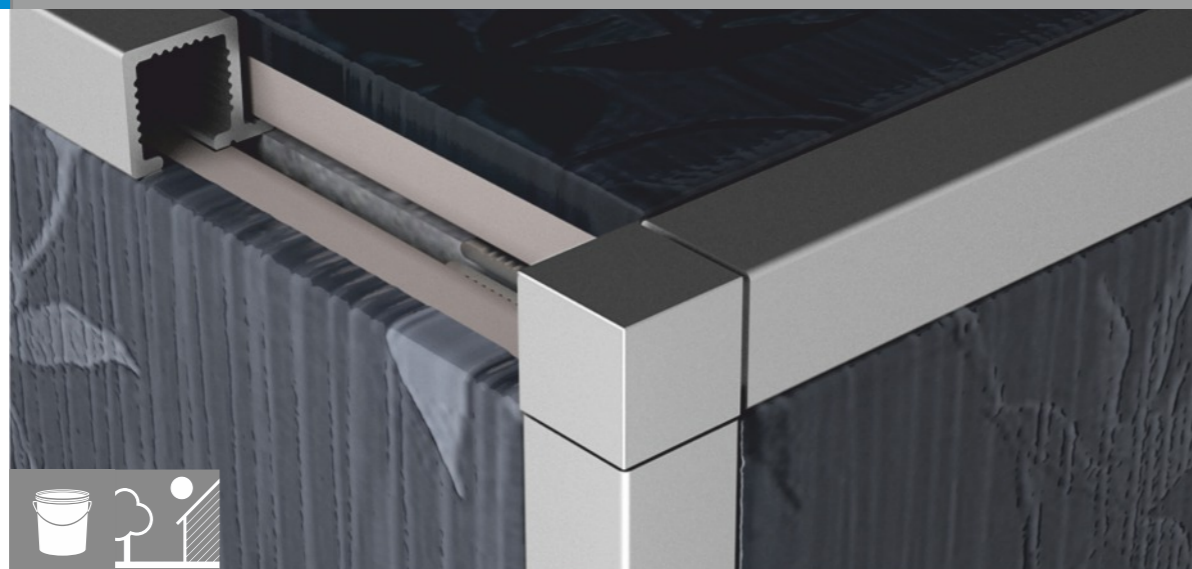

| Cikkszám | Szín | Jellemző méret (mm)  | Szálhossz (m) |     |
|----------|------|----------------------|---------------|-----|
| 45130    | 2502 | eloxált matt ezüst   | 8             | 2,5 |
|          | 2504 | eloxált matt olíva   |               |     |
|          | 2505 | alu natur polírozott |               |     |
| 45132    | 2502 | eloxált matt ezüst   | 10            | 2,5 |
|          | 2504 | eloxált matt olíva   |               |     |
|          | 2505 | alu natur polírozott |               |     |
| 22947    | 0102 | eloxált matt ezüst   | 8             | -   |
|          | 0104 | eloxált matt olíva   |               |     |
|          | 0105 | alu natur polírozott |               |     |
| 22948    | 0102 | eloxált matt ezüst   | 10            | -   |
|          | 0104 | eloxált matt olíva   |               |     |
|          | 0105 | alu natur polírozott |               |     |



| Cikkszám | Szín | Jellemző méret (mm) | Szálhossz (m) |     |
|----------|------|---------------------|---------------|-----|
| 45134    | 2702 | eloxált matt ezüst  | 14,7          | 2,7 |
|          | 2705 | polírozott          |               |     |
|          | 2709 | szálcsiszolt        |               |     |
|          | 2707 | eloxált matt pezsgő |               |     |
| 45135    | 2702 | eloxált matt ezüst  | 24,5          | 2,7 |
|          | 2705 | polírozott          |               |     |
|          | 2709 | szálcsiszolt        |               |     |
|          | 2707 | eloxált matt pezsgő |               |     |

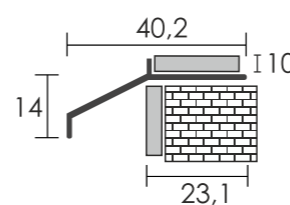
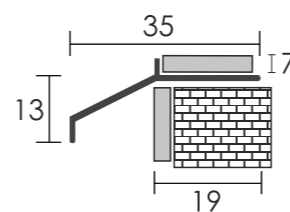

Vízvető teraszprofil, alumínium

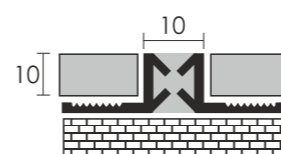

Dilatációs fugaprofil, alumínium



| Cikkszám | Szín | Jellemző méret (mm) | Szálhossz (m) |     |
|----------|------|---------------------|---------------|-----|
| 45184    | 2501 | alu natúr           | 7             | 2,5 |
|          | 2502 | eloxált matt ezüst  |               |     |
|          | 2506 | eloxált matt bronz  |               |     |
| 45185    | 2501 | alu natúr           | 10            | 2,5 |
|          | 2502 | eloxált matt ezüst  |               |     |



| Cikkszám | Szín | Jellemző méret (mm) | Szálhossz (m) |     |
|----------|------|---------------------|---------------|-----|
| 45180    | 2520 | alu natúr, bézs     | 10            | 2,5 |
|          | 2521 | alu natúr, fekete   |               |     |
|          | 2522 | alu natúr, szürke   |               |     |
|          | 2523 | alu natúr, barna    |               |     |



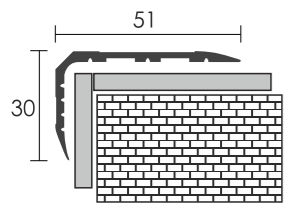

Utólagos lépcsőélvédő alapsín, alumínium  
Öntapadós csúszásgátló betét

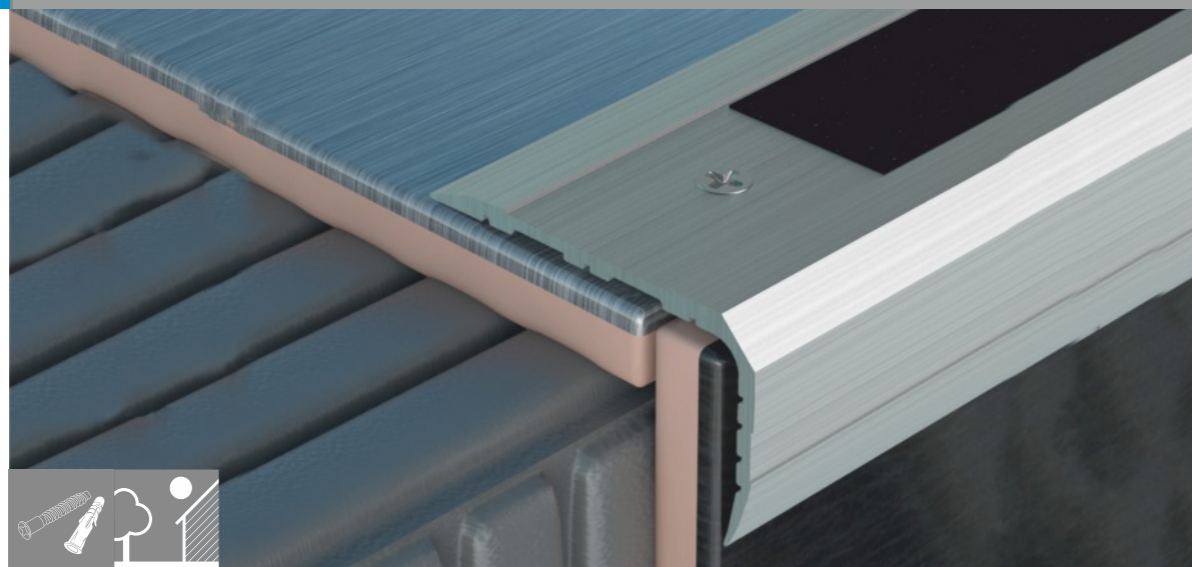

| Cikkszám | Szín | Jellemző méret (mm) | Szálhossz (m) |     |
|----------|------|---------------------|---------------|-----|
| 45210    | 2702 | eloxált matt ezüst  | 51x30         | 2,7 |
| 45201    | 0111 | fekete              | 25            | 5   |

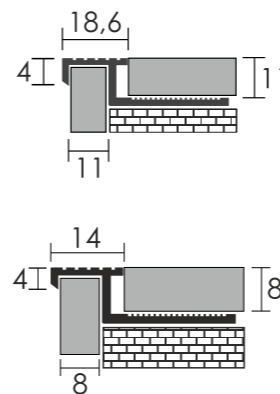

Szögletes lépcsőélvédő, alumínium

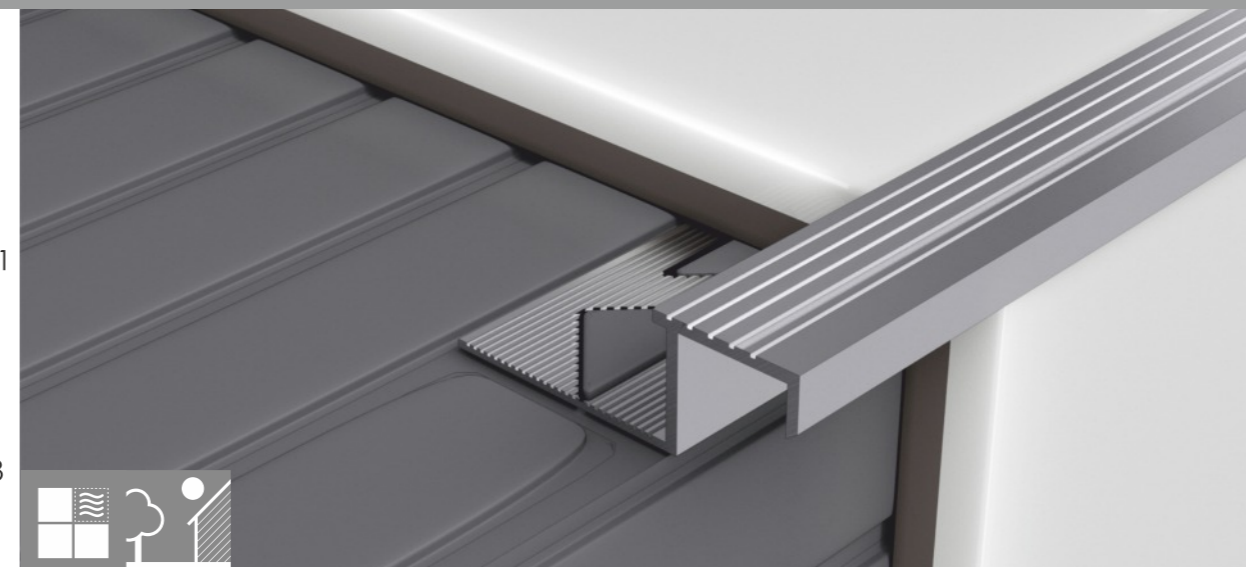

| Cikkszám | Szín | Jellemző méret (mm) | Szálhossz (m) |     |
|----------|------|---------------------|---------------|-----|
| 45205    | 2501 | alu natúr           | 11            | 2,5 |
|          | 2502 | eloxált matt ezüst  |               |     |
|          | 2503 | eloxált matt arany  |               |     |
|          | 2504 | eloxált matt olíva  |               |     |
|          | 2506 | eloxált matt bronz  |               |     |
|          | 3001 | alu natúr           | 3             |     |
| 45212    | 2501 | alu natúr           | 8             | 2,5 |
|          | 2502 | eloxált matt ezüst  |               |     |
|          | 2504 | eloxált matt olíva  |               |     |

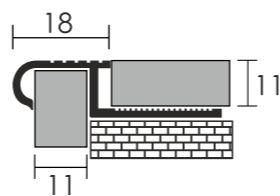

Íves lépcsőélvédő, alumínium

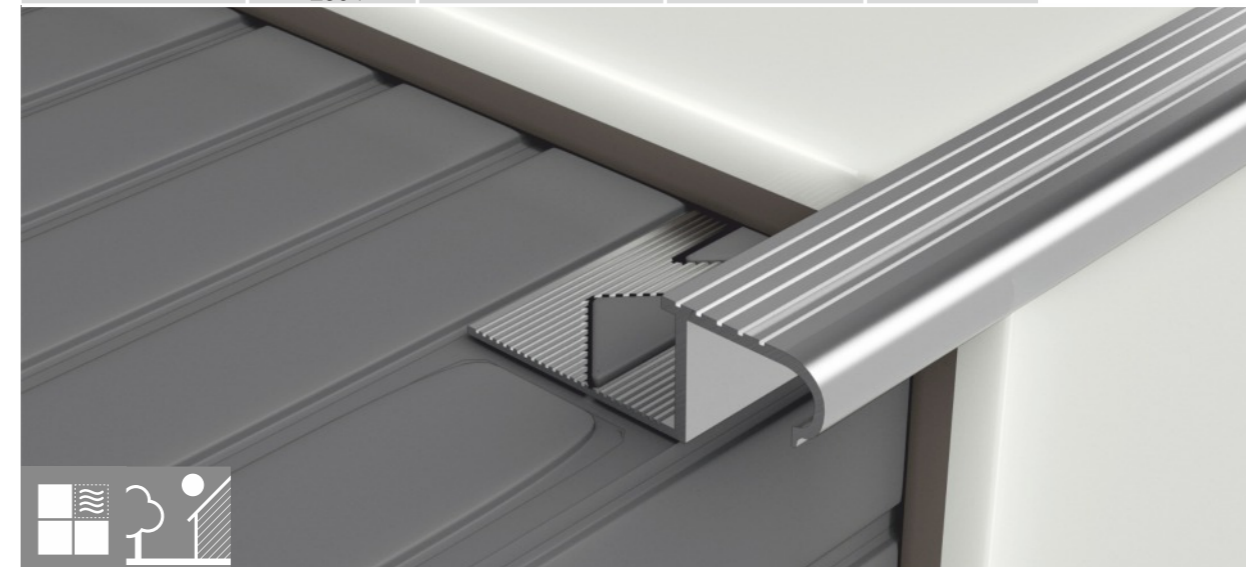

| Cikkszám | Szín | Jellemző méret (mm) | Szálhossz (m) |     |
|----------|------|---------------------|---------------|-----|
| 45206    | 2501 | alu natúr           | 11            | 2,5 |
|          | 3001 |                     | 3             |     |



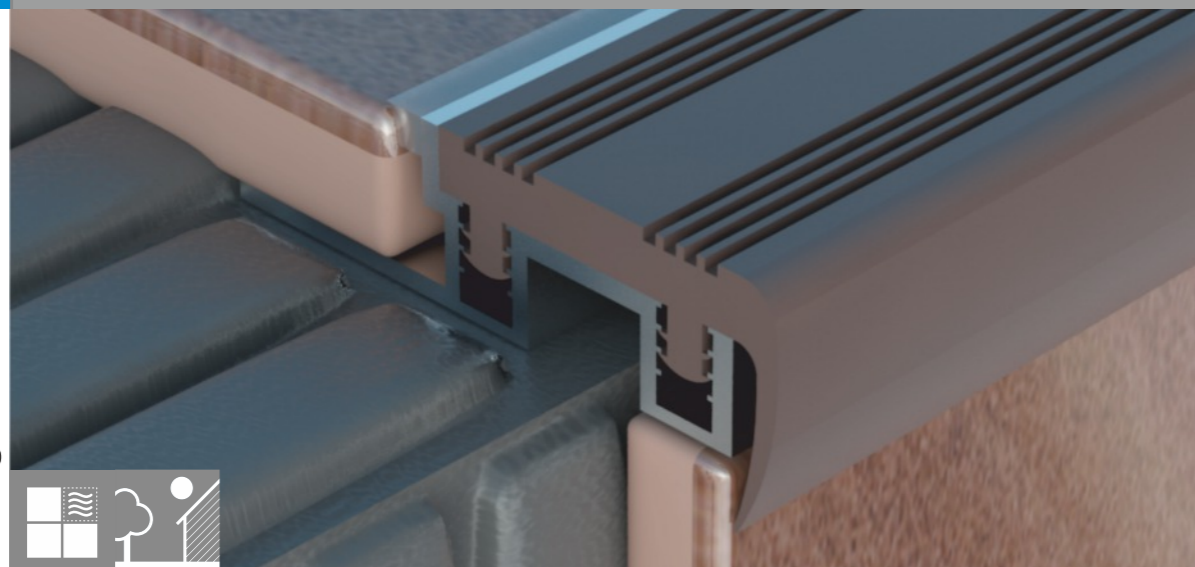
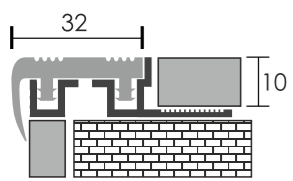

| Cikkszám     | Szín | Jellemző méret (mm) | Szálhossz (m) |   |
|--------------|------|---------------------|---------------|---|
| <b>45207</b> | 3001 | alu natúr           | 10            | 3 |
| <b>45200</b> | 3020 | bézs                | 32            | 3 |
|              | 3021 | fekete              |               |   |
|              | 3022 | szürke              |               |   |
|              | 3023 | barna               |               |   |

Lépcsőélvédő alapsín, alumínium  
PVC betét lépcsőélvédő alapsínhez (lágy)

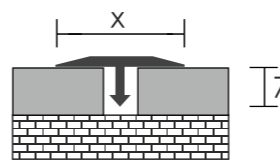

T profil, alumínium

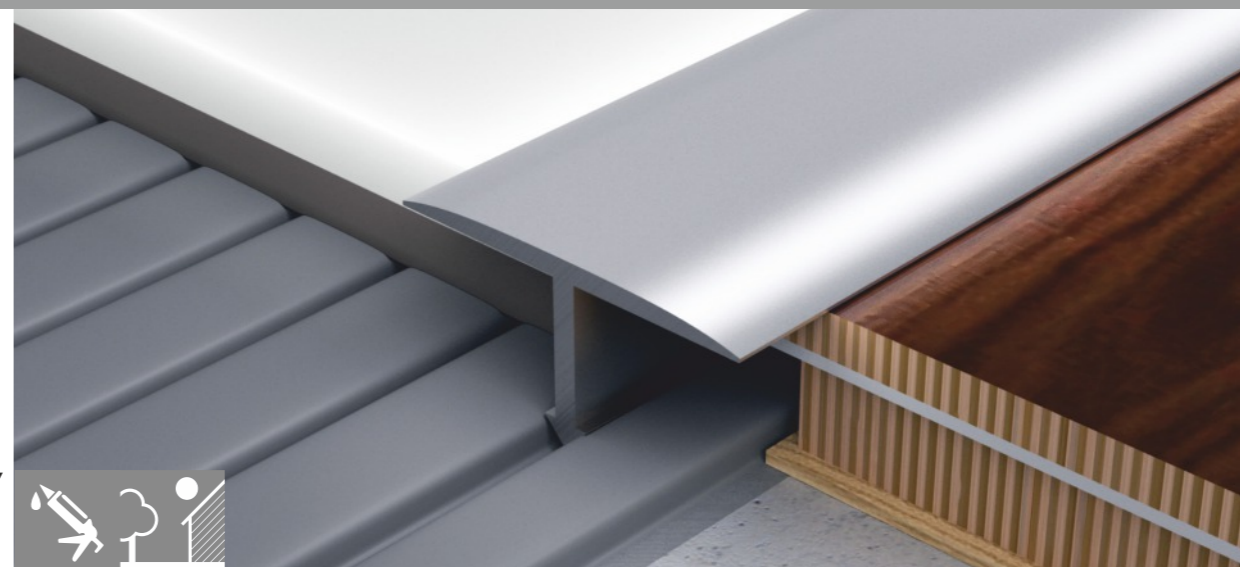

| Cikkszám     | Szín | Jellemző méret (mm)  | Szálhossz (m) |     |
|--------------|------|----------------------|---------------|-----|
| <b>45164</b> | 2501 | alu natúr            | 14            | 2,5 |
|              | 2502 | eloxált matt ezüst   |               |     |
|              | 2503 | eloxált matt arany   |               |     |
|              | 2504 | eloxált matt olíva   |               |     |
|              | 2506 | eloxált matt bronz   |               |     |
|              | 2505 | alu natúr polírozott |               |     |
| <b>45170</b> | 2501 | alu natúr            | 20            | 2,5 |
|              | 2502 | eloxált matt ezüst   |               |     |
|              | 2503 | eloxált matt arany   |               |     |
|              | 2504 | eloxált matt olíva   |               |     |
|              | 2505 | alu natúr polírozott |               |     |
| <b>45176</b> | 2501 | alu natúr            | 26            | 2,5 |
|              | 2502 | eloxált matt ezüst   |               |     |
|              | 2503 | eloxált matt arany   |               |     |
|              | 2504 | eloxált matt olíva   |               |     |
|              | 2506 | eloxált matt bronz   |               |     |
|              | 2505 | alu natúr polírozott |               |     |

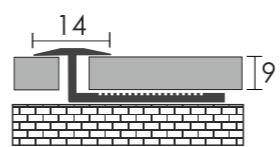

Hajlítható T-profil, alumínium

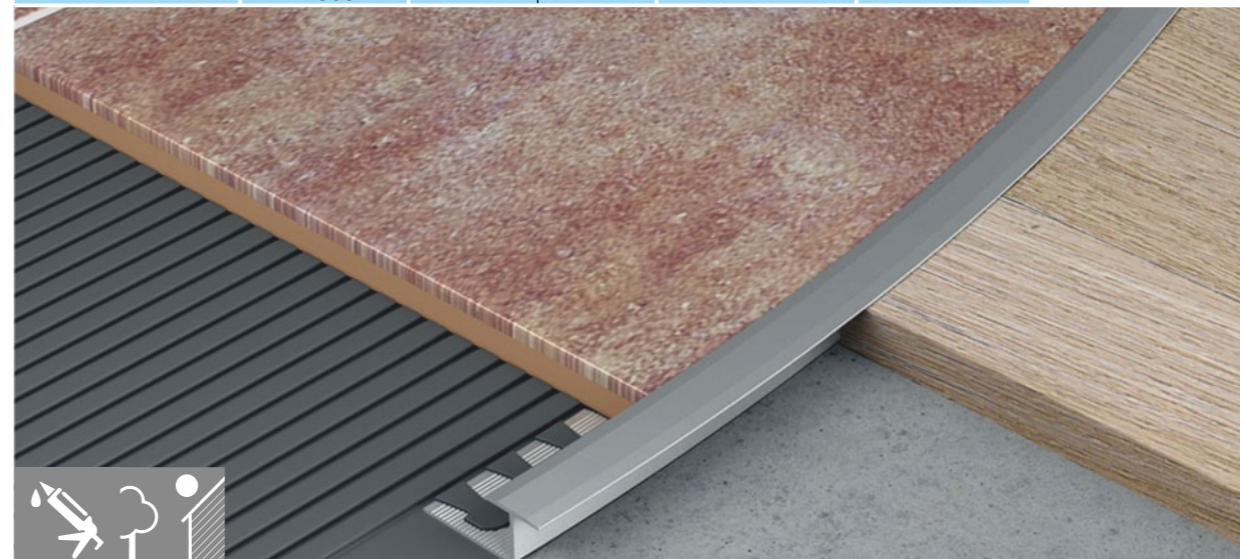

| Cikkszám     | Szín | Jellemző méret (mm) | Szálhossz (m) |     |
|--------------|------|---------------------|---------------|-----|
| <b>45155</b> | 2702 | eloxált matt ezüst  | 14            | 2,7 |



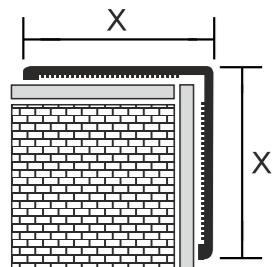

| Cikkszám |      | Szín               | Jellemző méret (mm) | Szálhossz (m) |
|----------|------|--------------------|---------------------|---------------|
| 45237    | 2502 | eloxált matt ezüst | 12x12               | 2,5           |
|          | 2504 | eloxált matt olíva |                     |               |
| 45238    | 2502 | eloxált matt ezüst | 15x15               | 2,5           |
|          | 2504 | eloxált matt olíva |                     |               |
| 45239    | 2502 | eloxált matt ezüst | 20x20               | 2,5           |
|          | 2504 | eloxált matt olíva |                     |               |
| 45240    | 2502 | eloxált matt ezüst | 25x25               | 2,5           |
|          | 2504 | eloxált matt olíva |                     |               |
| 45241    | 2502 | eloxált matt ezüst | 30x30               | 2,5           |
|          | 2504 | eloxált matt olíva |                     |               |

Sarokélvédő, alumínium







Alumínium profiljaink ezen csoportja segíti az átmenetet a különböző típusú padlóburkolatok között, szükség esetén biztosítva a szintek kiegyenlítődését is. Lépcsőélvédőink megvédik a burkolatokat a leginkább kopásnak kitett helyeken. A termékek rögzítése történhet átmenő furattal, rejtett felfogatással, vagy öntapadó ragasztóréteggel.

Ezeket a profilokat általában beltéri használatra ajánljuk. Kérjük, hogy a tisztítószer kiválasztásánál mindig legyen tekintettel azok használhatóságára!



## ALUMÍNÍUM MELEGBURKOLATI PROFILOK

Cikkszámfelépítés:

Minden cikkszámunk kilenc számjegyből áll. Az első öt számjegy a terméket, a következő két számjegy a profil szálhosszát és az utolsó két számjegy a színét jelöli.

**45446 | 25 | 02**

Cikkszám | Szálhossz | Színkód

Minden melegburkolati alumínium profilunk szálanként rendelhető.



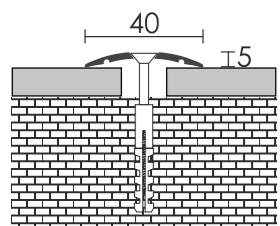
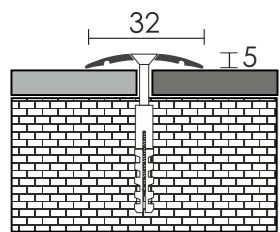

Furatos "lencse" burkolatváltó, alumínium

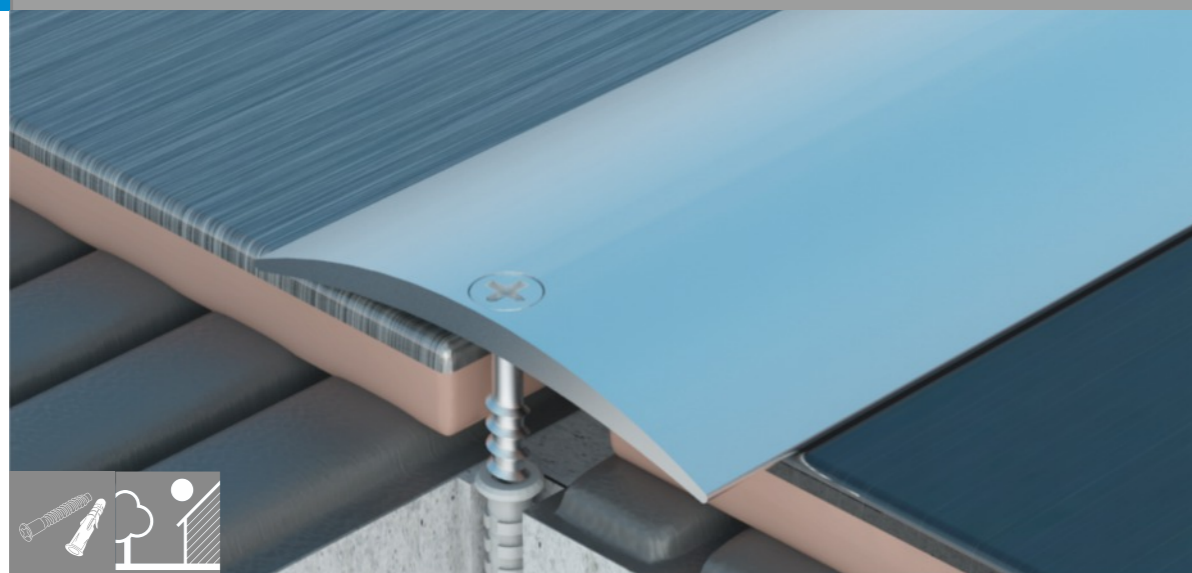

| Cikkszám | Szín | Jellemző méret (mm) | Szálhossz (m) |     |
|----------|------|---------------------|---------------|-----|
| 45446    | 2702 | eloxált matt ezüst  | 32            | 2,7 |
|          | 2703 | eloxált matt arany  |               |     |
|          | 2706 | eloxált matt bronz  |               |     |
|          | 2707 | eloxált matt pezsgő |               |     |
| 45447    | 2702 | eloxált matt ezüst  | 40            | 2,7 |
|          | 2703 | eloxált matt arany  |               |     |
|          | 2706 | eloxált matt bronz  |               |     |
|          | 2707 | eloxált matt pezsgő |               |     |

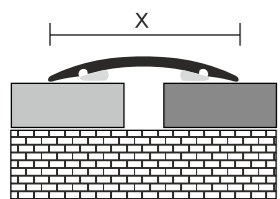

Öntapadós "lencse" burkolatváltó, alumínium

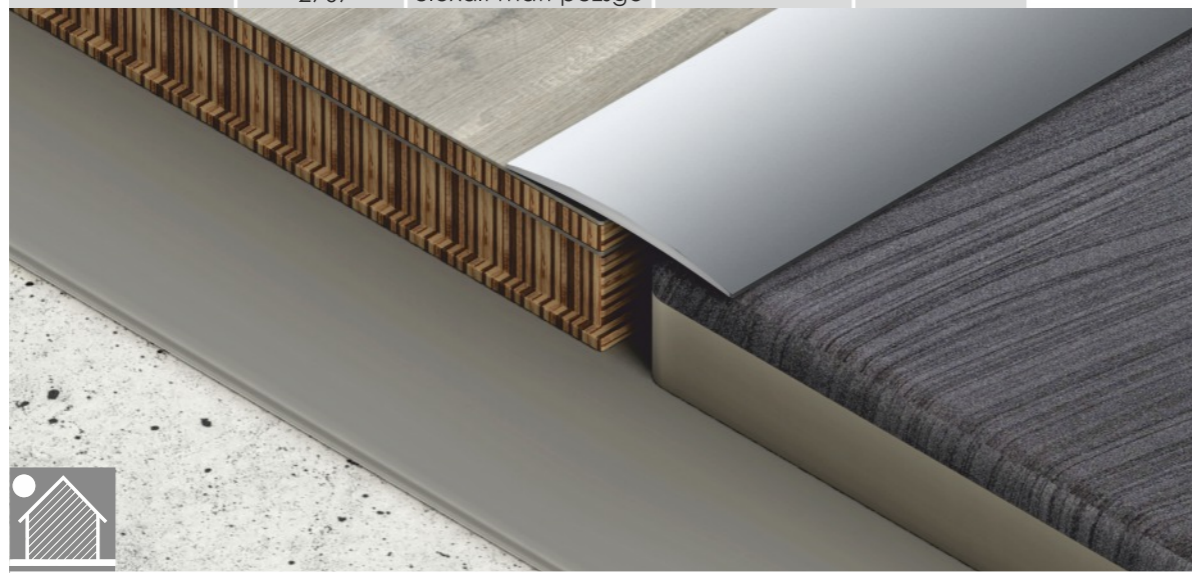

| Cikkszám | Szín | Jellemző méret (mm) | Szálhossz (m) |     |
|----------|------|---------------------|---------------|-----|
| 45426    | 0902 | eloxált matt ezüst  | 32            | 0,9 |
|          | 0903 | eloxált matt arany  |               |     |
|          | 0906 | eloxált matt bronz  |               |     |
|          | 0907 | eloxált matt pezsgő |               |     |
|          | 2702 | eloxált matt ezüst  | 32            | 2,7 |
|          | 2703 | eloxált matt arany  |               |     |
|          | 2706 | eloxált matt bronz  |               |     |
|          | 2707 | eloxált matt pezsgő |               |     |

Öntapadós "lencse" burkolatváltó, alumínium

| Cikkszám | Szín | Jellemző méret (mm) | Szálhossz (m) |      |
|----------|------|---------------------|---------------|------|
| 45427    | 0902 | eloxált matt ezüst  | 40            | 0,9  |
|          | 0903 | eloxált matt arany  |               |      |
|          | 0906 | eloxált matt bronz  |               |      |
|          | 0907 | eloxált matt pezsgő |               |      |
|          | 2702 | eloxált matt ezüst  | 40            | 2,7  |
|          | 2703 | eloxált matt arany  |               |      |
|          | 2706 | eloxált matt bronz  |               |      |
|          | 2707 | eloxált matt pezsgő |               |      |
| 45430    | 1002 | eloxált matt ezüst  | 60            | 1,00 |
|          | 1003 | eloxált matt arany  |               |      |
|          | 1006 | eloxált matt bronz  |               |      |
|          | 1007 | eloxált matt pezsgő |               |      |
|          | 3002 | eloxált matt ezüst  | 60            | 3,00 |
|          | 3003 | eloxált matt arany  |               |      |
|          | 3006 | eloxált matt bronz  |               |      |
|          | 3007 | eloxált matt pezsgő |               |      |
| 45420    | 1002 | eloxált matt ezüst  | 80            | 1,00 |
|          | 1003 | eloxált matt arany  |               |      |
|          | 1006 | eloxált matt bronz  |               |      |
|          | 1007 | eloxált matt pezsgő |               |      |
|          | 3002 | eloxált matt ezüst  | 80            | 3,00 |
|          | 3003 | eloxált matt arany  |               |      |
|          | 3006 | eloxált matt bronz  |               |      |
|          | 3007 | eloxált matt pezsgő |               |      |

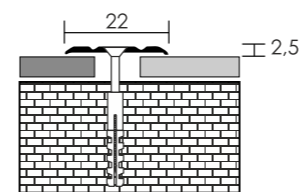

Furatos burkolatváltó, alumínium

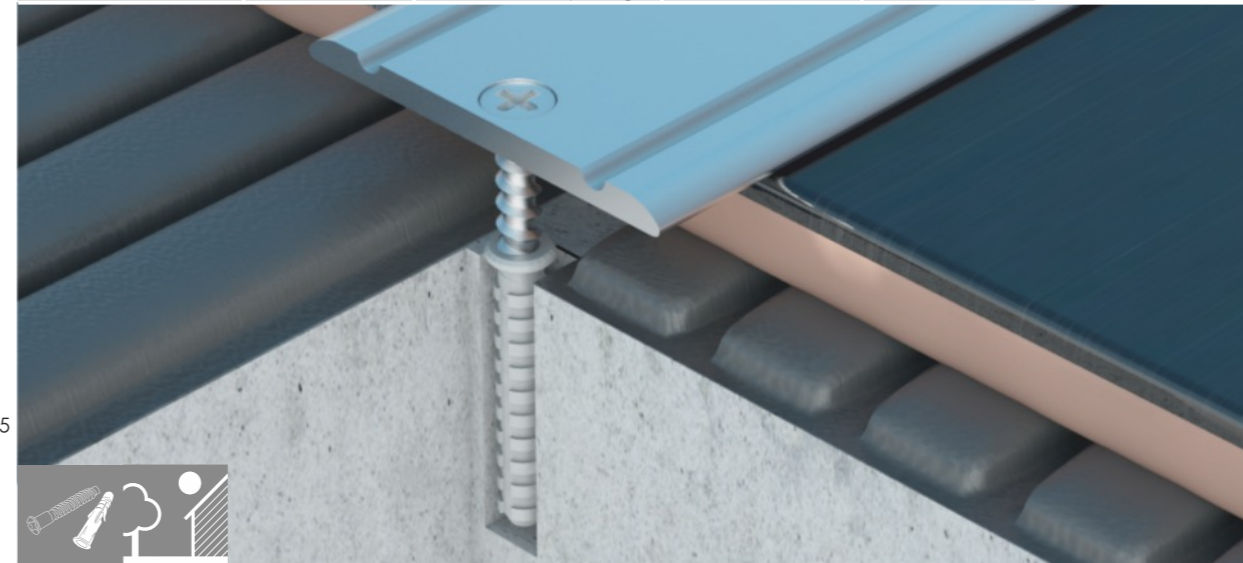

| Cikkszám | Szín | Jellemző méret (mm) | Szálhossz (m) |     |
|----------|------|---------------------|---------------|-----|
| 45449    | 2702 | eloxált matt ezüst  | 25            | 2,7 |



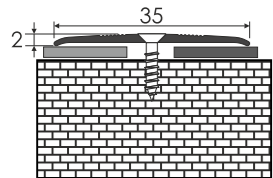

Furatos burkolatváltó, alumínium

| Cikkszám | Szín | Jellemző méret (mm) | Szálhossz (m) |
|----------|------|---------------------|---------------|
| 45441    | 2702 | eloxált matt ezüst  | 35            |
|          | 2703 | eloxált matt arany  |               |
|          | 2706 | eloxált matt bronz  |               |
|          | 2707 | eloxált matt pezsgő |               |

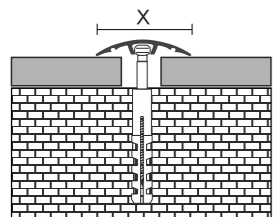
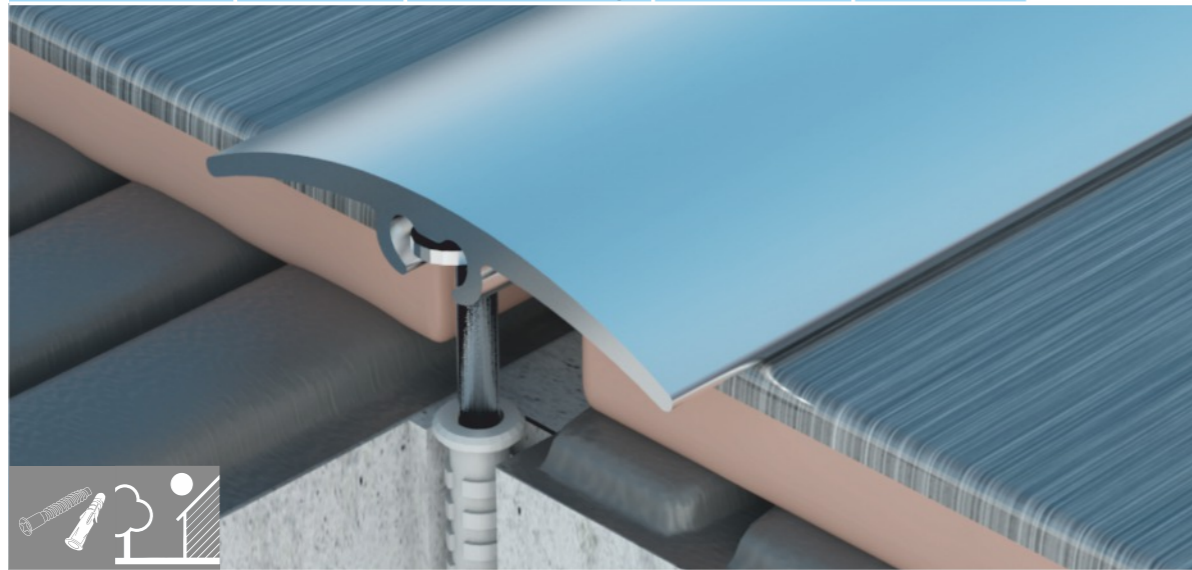

Rejtett rögzítésű "lencse" burkolatváltó, alumínium

| Cikkszám | Szín                | Jellemző méret (mm) | Szálhossz (m) |
|----------|---------------------|---------------------|---------------|
| 45465    | 0902                | eloxált matt ezüst  | 0,9           |
|          | 0903                | eloxált matt arany  |               |
|          | 0906                | eloxált matt bronz  |               |
|          | 0907                | eloxált matt pezsgő | 2,7           |
|          | 2702                | eloxált matt ezüst  |               |
|          | 2703                | eloxált matt arany  |               |
|          | 2706                | eloxált matt bronz  |               |
| 2707     | eloxált matt pezsgő |                     |               |
| 45466    | 0902                | eloxált matt ezüst  | 0,9           |
|          | 0903                | eloxált matt arany  |               |
|          | 0906                | eloxált matt bronz  |               |
|          | 0907                | eloxált matt pezsgő | 2,7           |
|          | 2702                | eloxált matt ezüst  |               |
|          | 2703                | eloxált matt arany  |               |
|          | 2706                | eloxált matt bronz  |               |
| 2707     | eloxált matt pezsgő |                     |               |

10 szál/csomag

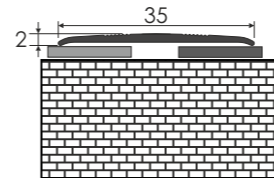

Öntapadós burkolatváltó, alumínium

| Cikkszám | Szín | Jellemző méret (mm) | Szálhossz (m) |
|----------|------|---------------------|---------------|
| 45421    | 0902 | eloxált matt ezüst  | 0,9           |
|          | 0903 | eloxált matt arany  |               |
|          | 0906 | eloxált matt bronz  |               |
|          | 0907 | eloxált matt pezsgő | 2,7           |
|          | 2702 | eloxált matt ezüst  |               |
|          | 2703 | eloxált matt arany  |               |
|          | 2706 | eloxált matt bronz  |               |
|          | 2707 | eloxált matt pezsgő |               |

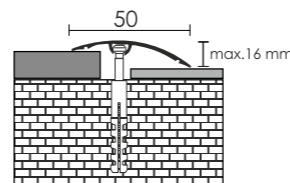
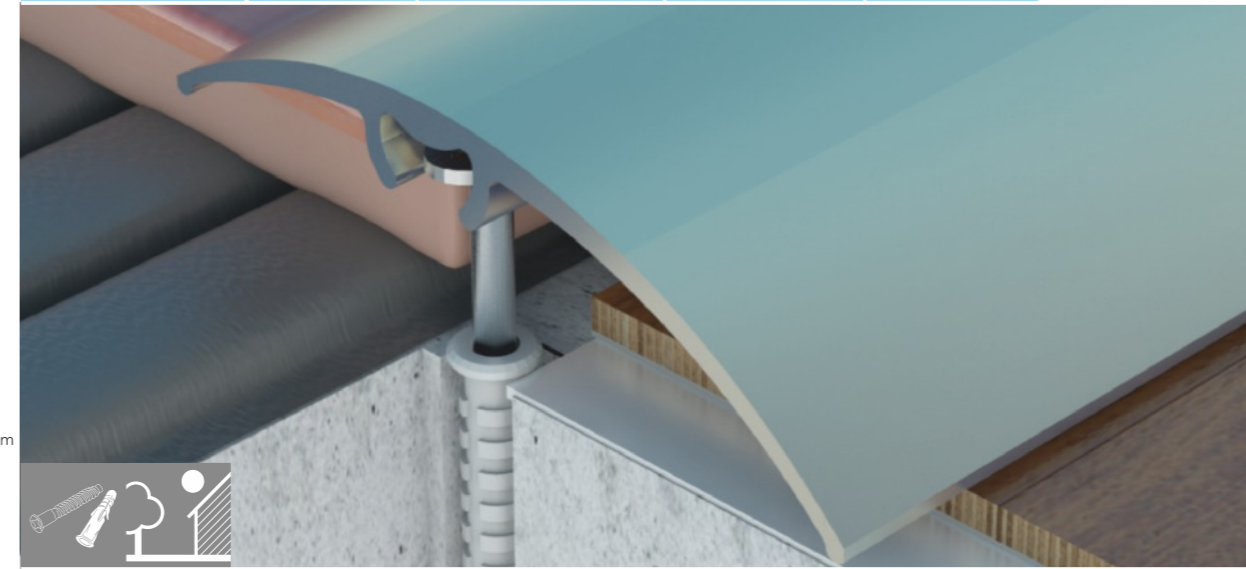

Rejtett rögzítésű szintváltó, alumínium

| Cikkszám | Szín                | Jellemző méret (mm) | Szálhossz (m) |
|----------|---------------------|---------------------|---------------|
| 45467    | 0902                | eloxált matt ezüst  | 0,9           |
|          | 0903                | eloxált matt arany  |               |
|          | 0906                | eloxált matt bronz  |               |
|          | 0907                | eloxált matt pezsgő | 2,7           |
|          | 2702                | eloxált matt ezüst  |               |
|          | 2703                | eloxált matt arany  |               |
|          | 2706                | eloxált matt bronz  |               |
| 2707     | eloxált matt pezsgő |                     |               |



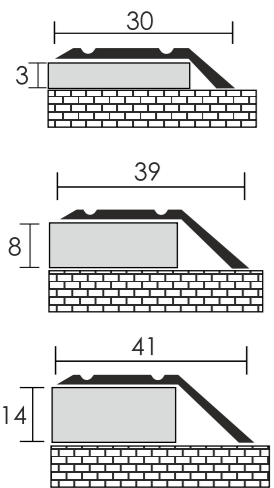

| Cikkszám | Szín | Jellemző méret (mm) | Szálhossz (m) |     |
|----------|------|---------------------|---------------|-----|
| 45414    | 2702 | eloxált matt ezüst  | 3             | 2,7 |
|          | 2703 | eloxált matt arany  |               |     |
|          | 2706 | eloxált matt bronz  |               |     |
|          | 2707 | eloxált matt pezsgő |               |     |
| 45415    | 2702 | eloxált matt ezüst  | 8             | 2,7 |
|          | 2703 | eloxált matt arany  |               |     |
|          | 2706 | eloxált matt bronz  |               |     |
|          | 2707 | eloxált matt pezsgő |               |     |
| 45417    | 2702 | eloxált matt ezüst  | 14            | 2,7 |
|          | 2703 | eloxált matt arany  |               |     |
|          | 2706 | eloxált matt bronz  |               |     |
|          | 2707 | eloxált matt pezsgő |               |     |

Öntapadós szintváltó, alumínium

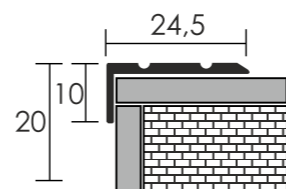

Öntapadós lépcsőélvédő, alumínium

| Cikkszám | Szín | Jellemző méret (mm) | Szálhossz (m) |     |
|----------|------|---------------------|---------------|-----|
| 45208    | 0902 | eloxált matt ezüst  | 24,5x10       | 0,9 |
|          | 0903 | eloxált matt arany  |               |     |
|          | 0906 | eloxált matt bronz  |               |     |
|          | 0907 | eloxált matt pezsgő |               | 2,7 |
|          | 2702 | eloxált matt ezüst  |               |     |
|          | 2703 | eloxált matt arany  |               |     |
|          | 2706 | eloxált matt bronz  |               |     |
| 45209    | 0902 | eloxált matt ezüst  | 24,5x20       | 0,9 |
|          | 0903 | eloxált matt arany  |               |     |
|          | 0906 | eloxált matt bronz  |               |     |
|          | 0907 | eloxált matt pezsgő |               | 2,7 |
|          | 2702 | eloxált matt ezüst  |               |     |
|          | 2703 | eloxált matt arany  |               |     |
|          | 2706 | eloxált matt bronz  |               |     |



| Cikkszám | Szín | Jellemző méret (mm) | Szálhossz (m) |     |
|----------|------|---------------------|---------------|-----|
| 45030    | 3002 | eloxált matt ezüst  | 35            | 2,7 |
|          | 3003 | eloxált matt arany  |               |     |
|          | 3006 | eloxált matt bronz  |               |     |
|          | 3007 | eloxált matt pezsgő |               |     |

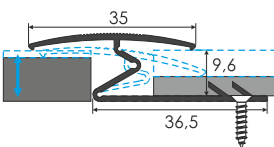

Roppantós burkolatváltó, alumínium

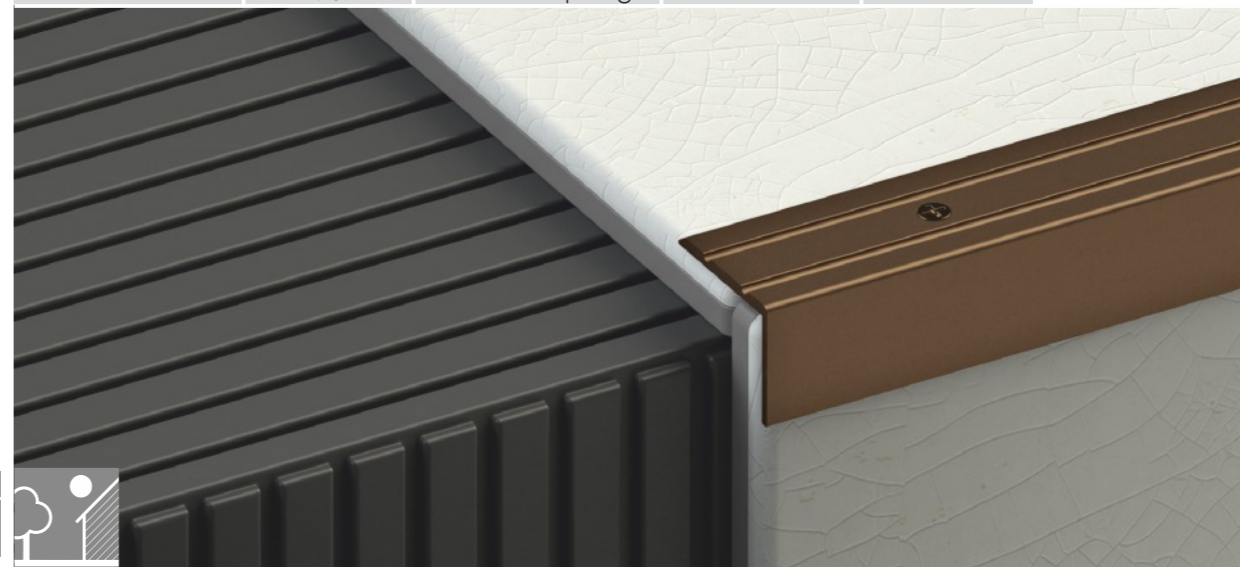
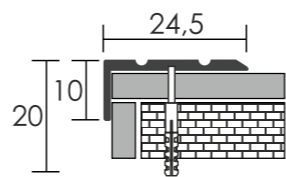

Furatos lépcsőélvédő, alumínium

| Cikkszám | Szín | Jellemző méret (mm) | Szálhossz (m) |     |
|----------|------|---------------------|---------------|-----|
| 45228    | 2702 | eloxált matt ezüst  | 24,5x10       | 2,7 |
|          | 2703 | eloxált matt arany  |               |     |
|          | 2706 | eloxált matt bronz  |               |     |
|          | 2707 | eloxált matt pezsgő |               |     |
| 45229    | 2702 | eloxált matt ezüst  | 24,5x20       | 2,7 |
|          | 2703 | eloxált matt arany  |               |     |
|          | 2706 | eloxált matt bronz  |               |     |
|          | 2707 | eloxált matt pezsgő |               |     |



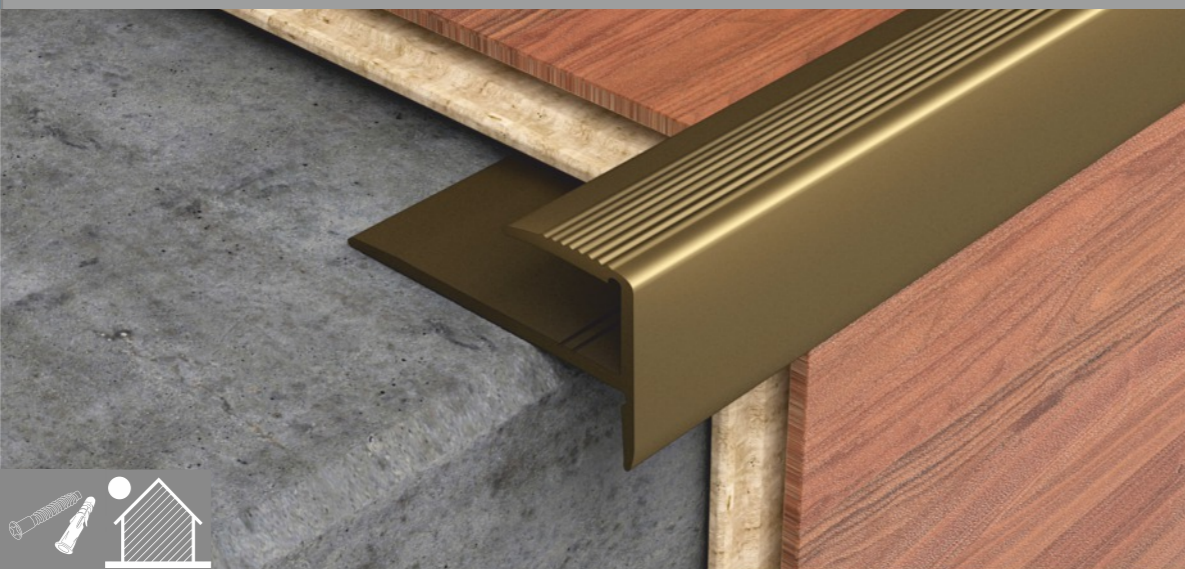
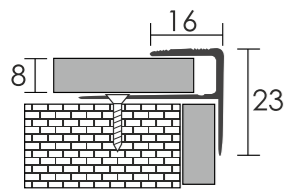

Lépcsőélvédő laminált padlóhoz, alumínium

| Cikkszám | Szín | Jellemző méret (mm) | Szálhossz (m) |
|----------|------|---------------------|---------------|
| 45235    | 2702 | eloxált matt ezüst  | 8             |
|          | 2703 | eloxált matt arany  |               |
|          | 2706 | eloxált matt bronz  |               |
|          | 2707 | eloxált matt pezsgő |               |

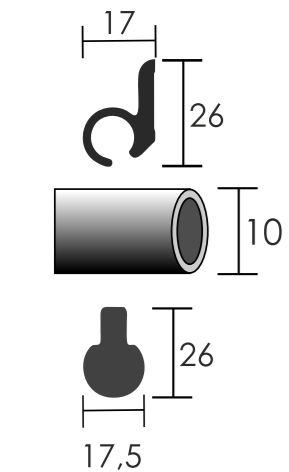

Szőnyegleszorító rúd, alumínium  
Gömb végzáró

| Cikkszám | Szín | Jellemző méret (mm) | Szálhossz (m) |
|----------|------|---------------------|---------------|
| 45500    | 1003 | eloxált matt arany  | 1,00          |
|          | 1303 | eloxált matt arany  | 1,35          |
| 22997    | 0103 | eloxált matt arany  | -             |

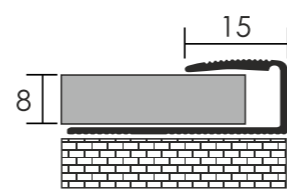

Lezáró profil, alumínium

| Cikkszám | Szín | Jellemző méret (mm) | Szálhossz (m) |
|----------|------|---------------------|---------------|
| 45402    | 0902 | eloxált matt ezüst  | 0,9           |
|          | 0903 | eloxált matt arany  |               |
|          | 0906 | eloxált matt bronz  |               |
|          | 0907 | eloxált matt pezsgő |               |
|          | 2702 | eloxált matt ezüst  | 2,7           |
|          | 2703 | eloxált matt arany  |               |
|          | 2706 | eloxált matt bronz  |               |
|          | 2707 | eloxált matt pezsgő |               |





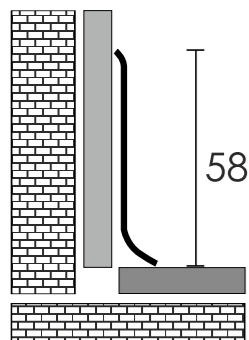

|                                       | Cikkszám     |      | Szín               | Jellemző méret (mm) | Szálhossz (m) |
|---------------------------------------|--------------|------|--------------------|---------------------|---------------|
| <b>Lábazati szegélyléc, alumínium</b> | <b>45480</b> | 2502 | eloxált matt ezüst | 58                  | 2,5           |
| <b>Külső sarok</b>                    | <b>22918</b> | 0102 | ezüst              | -                   | -             |
| <b>Belső sarok</b>                    | <b>22919</b> | 0102 | ezüst              | -                   | -             |
| <b>Végzáró jobb</b>                   | <b>22916</b> | 0102 | ezüst              | -                   | -             |
| <b>Végzáró bal</b>                    | <b>22915</b> | 0102 | ezüst              | -                   | -             |
| <b>Toldó elem</b>                     | <b>22917</b> | 0102 | ezüst              | -                   | -             |







A **NOX** nemesacél termékek egyesítik a funkcionalitást és az exkluzív megjelenést. Termékeink egyfelől gondoskodnak az élek és sarkak védelméről, másfelől exkluzív megjelenésükkel teszik különlegessé épített környezetünket. A rozsdamentes termékeink sós vízben, vagy klór tartalmú atmoszférában (pl. uszoda) nem alkalmazhatóak, de kifogástalan díszítőelemei lehetnek az otthoni fürdőszobáknak és a kültéri burkolatoknak egyaránt.

A NOX termékcsalád kialakításakor a nemzetközi trendeket és a magyarországi vevői igényeket ötvöztük azzal a céllal, hogy otthonában termékink kiszolgálják az Ön elvárásait.



## NOX TERMÉKEK

Cikkszámfelépítés:

Minden cikkszámunk kilenc számjegyből áll. Az első öt számjegy a terméket, a következő két számjegy a profil szálhosszát és az utolsó két számjegy a színét jelöli.

**45261 | 25 | 10**

**Cikkszám | Szálhossz | Színkód**

Minden NOX profilunk szálanként rendelhető.



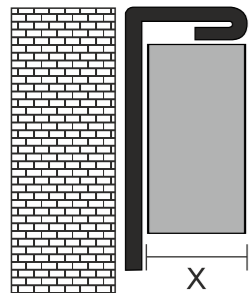

**Szögletes élvédő, inox**

+ Szálhossz: 2,5 m  
+ Falvastagság: 1 mm

- 452612510**  
x = 4,5 mm
- 452632510**  
x = 6 mm
- 452652510**  
x = 8 mm
- 452672510**  
x = 10 mm
- 452692510**  
x = 12 mm

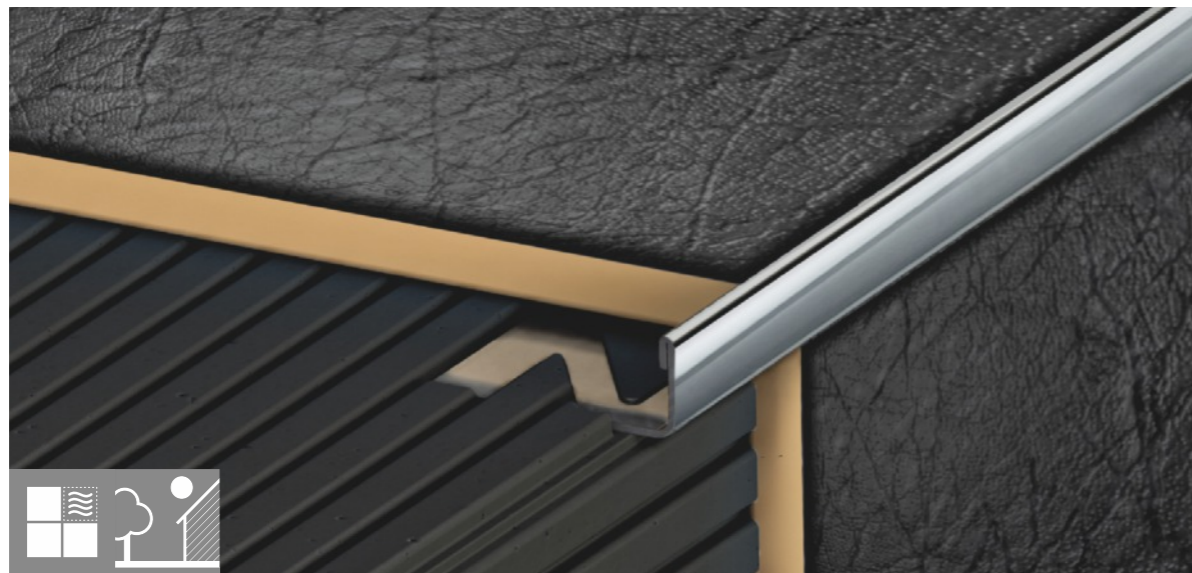
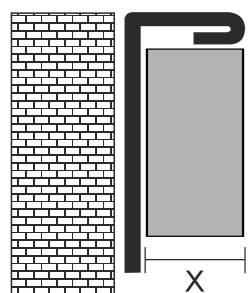

**Szögletes élvédő, inox**

+ Szálhossz: 2,5 m  
+ Falvastagság: 0,8 mm

- 455602510**  
x = 3 mm
- 455632510**  
x = 6 mm
- 455652510**  
x = 8 mm
- 455672510**  
x = 10 mm
- 455692510**  
x = 12 mm

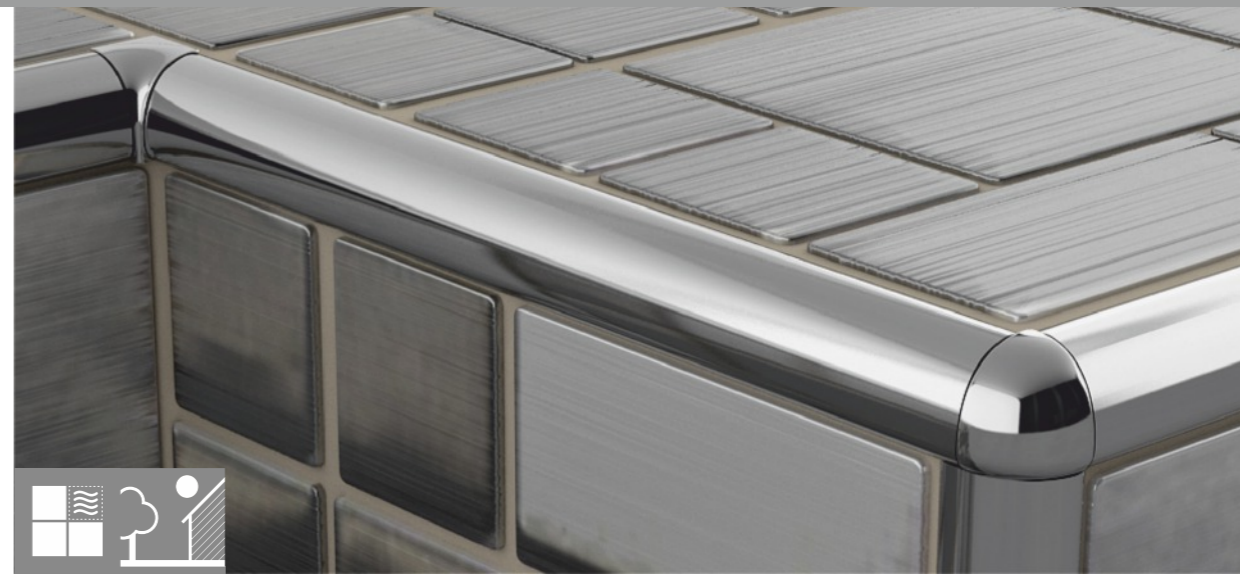
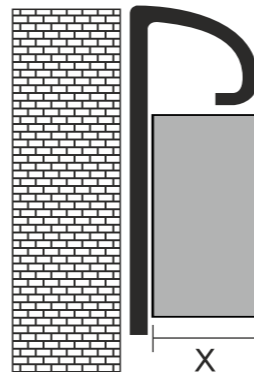

**Íves csempe-élvédő, inox**

+ Szálhossz: 2,5 m  
+ Falvastagság: 1 mm

- 452522510**  
x = 6 mm
- 452542510**  
x = 8 mm
- 452562510**  
x = 10 mm
- 452582510**  
x = 12 mm

**TARTOZÉKOK**

- |                                      |                                      |
|--------------------------------------|--------------------------------------|
| <b>22949</b><br>Belső sarok<br>8 mm  | <b>22950</b><br>Külső sarok<br>8 mm  |
| <b>22951</b><br>Belső sarok<br>10 mm | <b>22952</b><br>Külső sarok<br>10 mm |
| <b>22953</b><br>Belső sarok<br>12 mm | <b>22954</b><br>Külső sarok<br>12 mm |

**TARTOZÉKOK CSOMAGOLÁSA:**

1 DB / CSOMAG



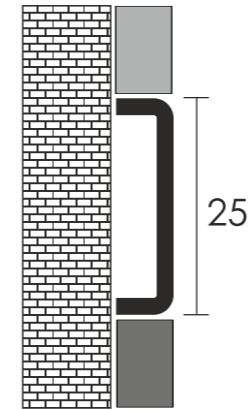
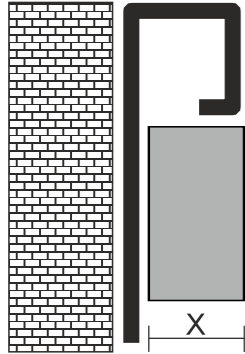
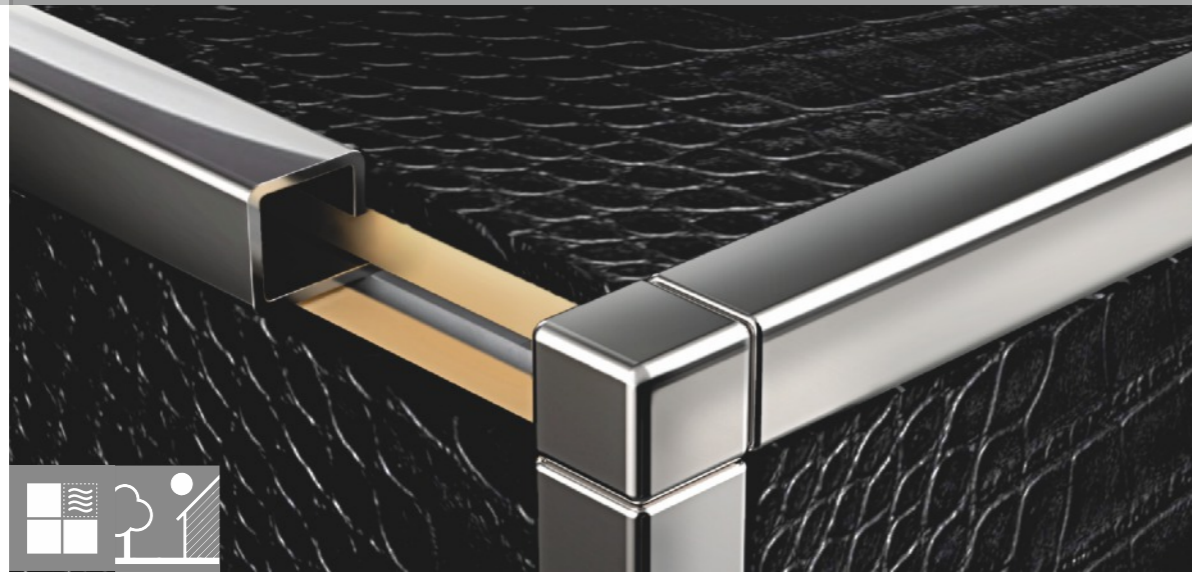

**Négyzetes sarok-  
profil,  
inox** + Szálhossz: 2,5 m

**455302510**  
x = 9 mm

**455322510**  
x = 11 mm

**455332510**  
x = 12,5 mm

**Dekorcsík,  
inox** + Szálhossz: 2,5 m

**455352514**

**455352513**

szín:  
kocka hatás

szín:  
szálcsiszolt

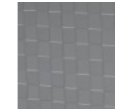

**TARTOZÉKOK**

**229260110**  
Négyzetes végzáró  
9 mm

**229270110**  
Négyzetes végzáró  
11 mm

**229280110**  
Négyzetes végzáró  
12,5 mm

**TARTOZÉKOK  
CSOMAGOLÁSA:**

**1 DB / CSOMAG**





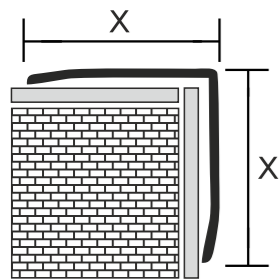

Sarokélvédő,  
inox

+ Szálhossz: 2,5 m

**455402510**  
x = 25 mm

**455412510**  
x = 30 mm

**455422510**  
x = 40 mm

**455432510**  
x = 50 mm

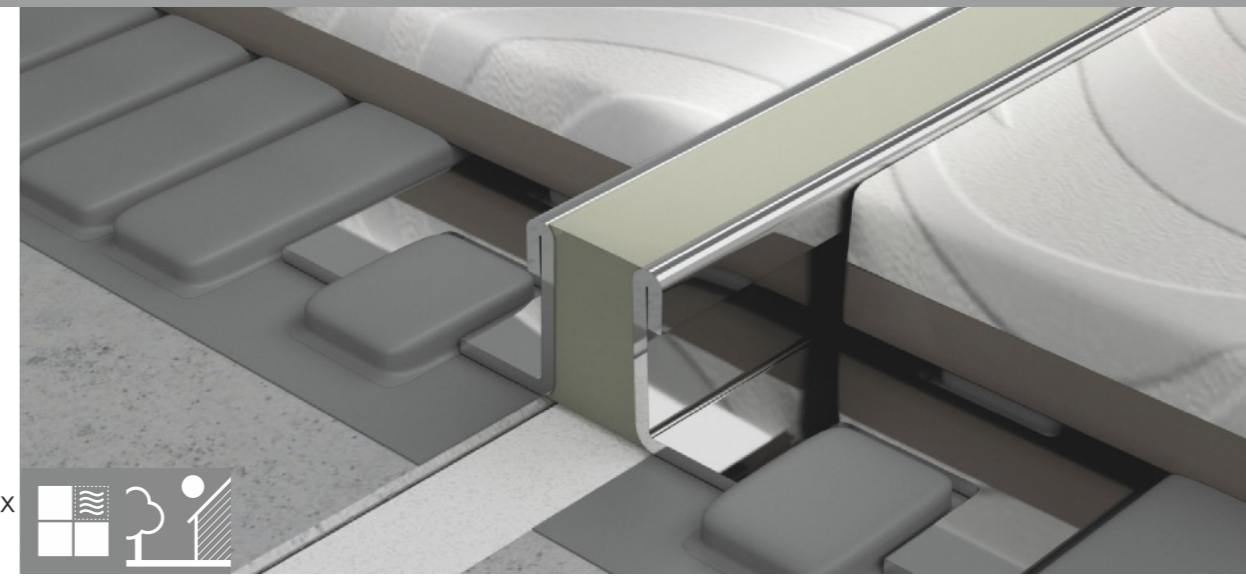
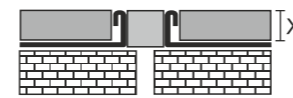

Vulkanizált  
dilatációs profil,  
inox, szürke

+ Szálhossz: 2,5 m

**455792522**  
x = 8 mm

**455802522**  
x = 10 mm

**455812522**  
x = 12 mm





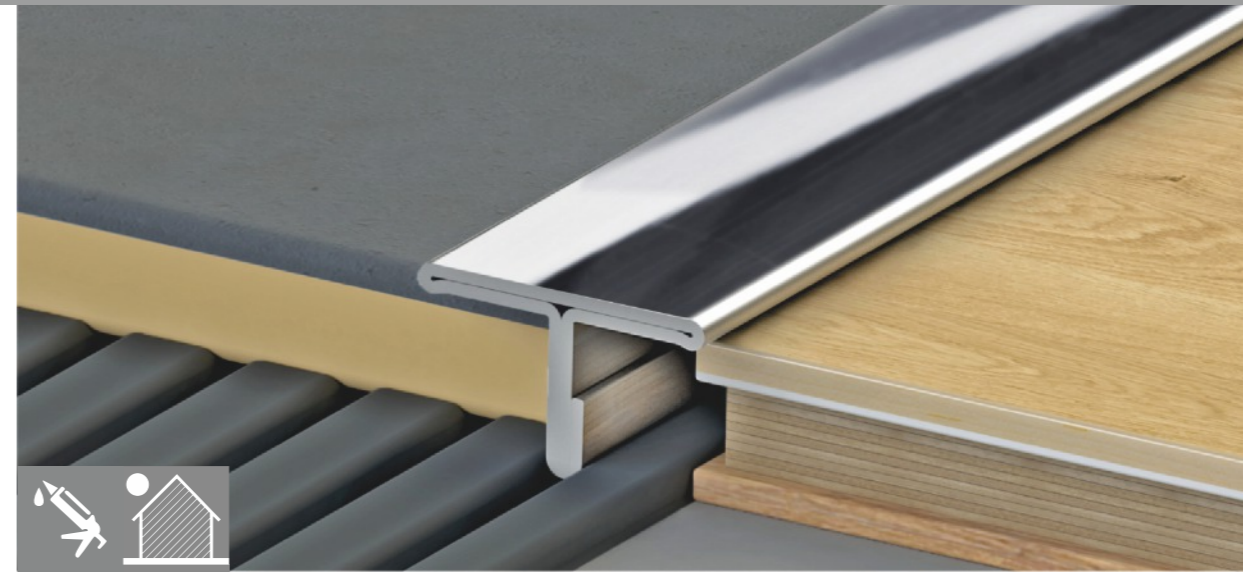
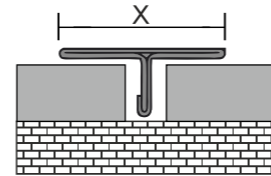
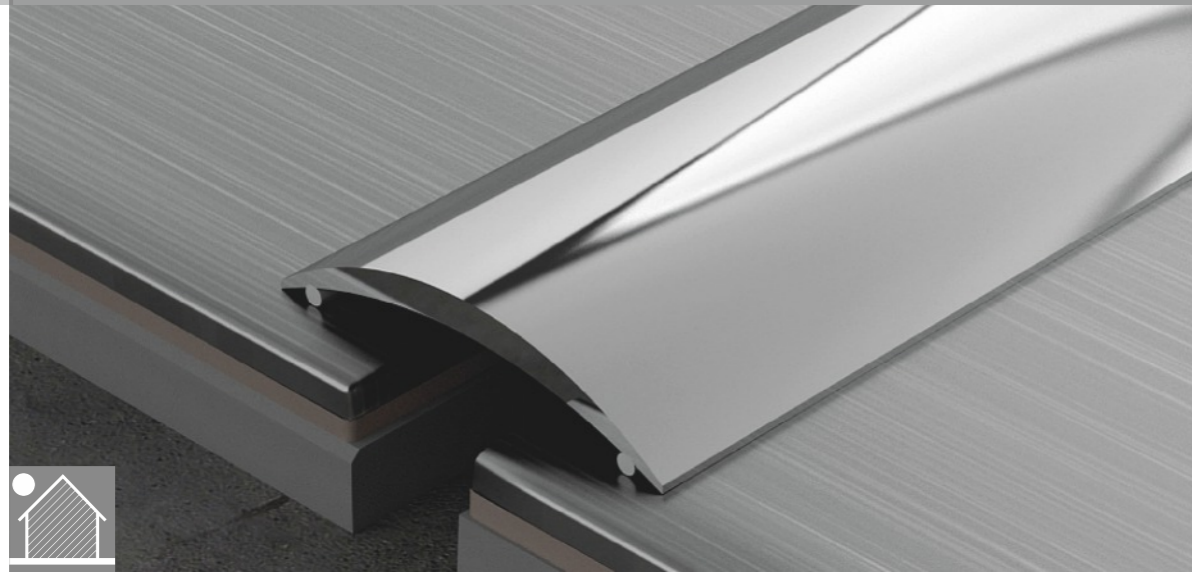
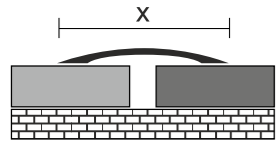

Öntapadós „lencse” burkolatváltó, inox

+ Szálhossz: 2,7 m

**454332710**  
x = 30 mm

**454332713**  
x = 30 mm

**454342710**  
x = 40 mm

**454342713**  
x = 40 mm

szín:  
szálcsiszolt



szín:  
szálcsiszolt



T-profil, inox

+ Szálhossz: 2,5 m

**455852510**  
x = 14 mm

**455882510**  
x = 25 mm

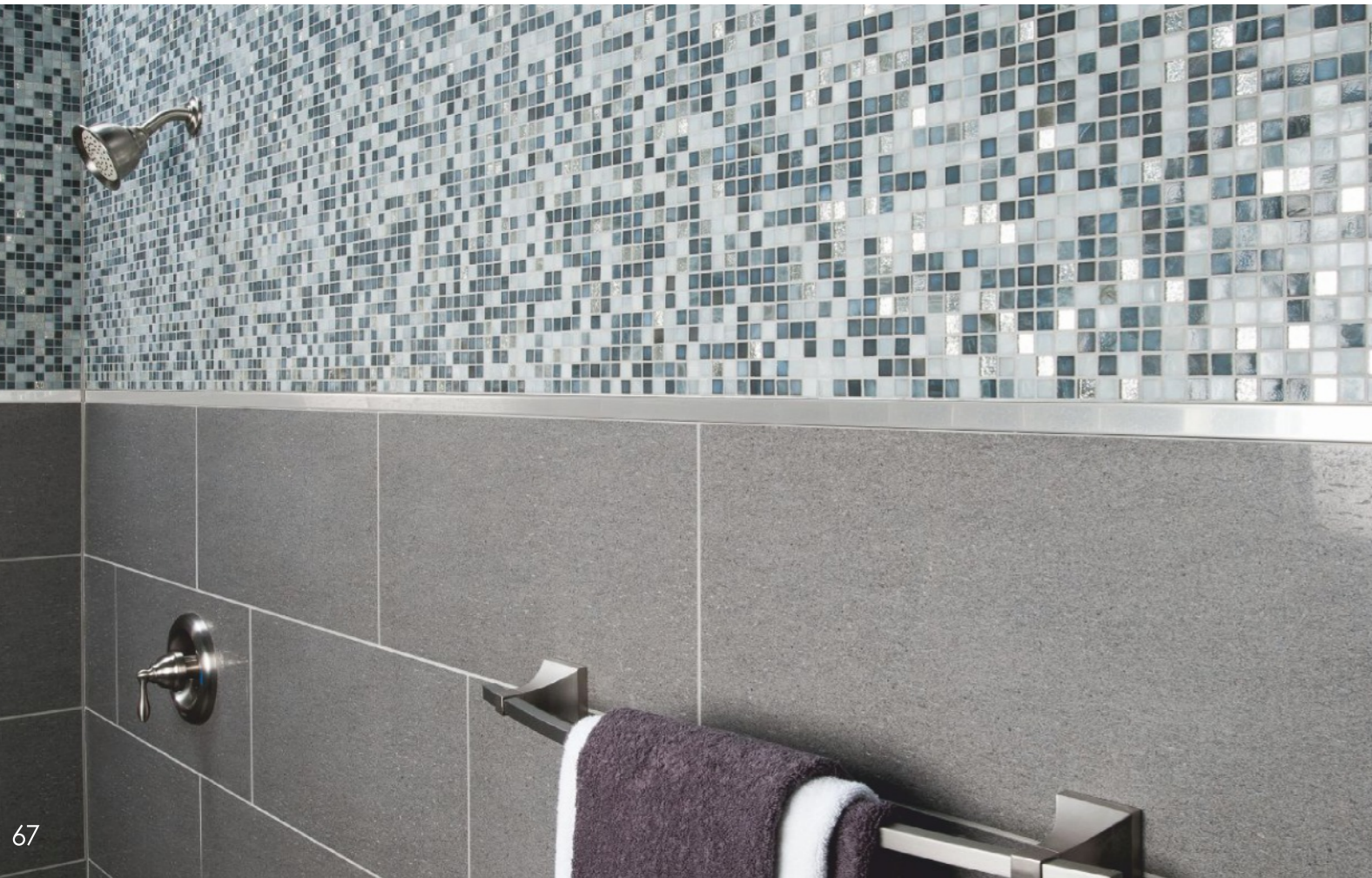



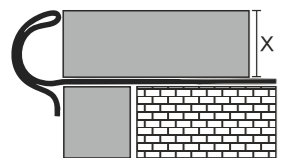
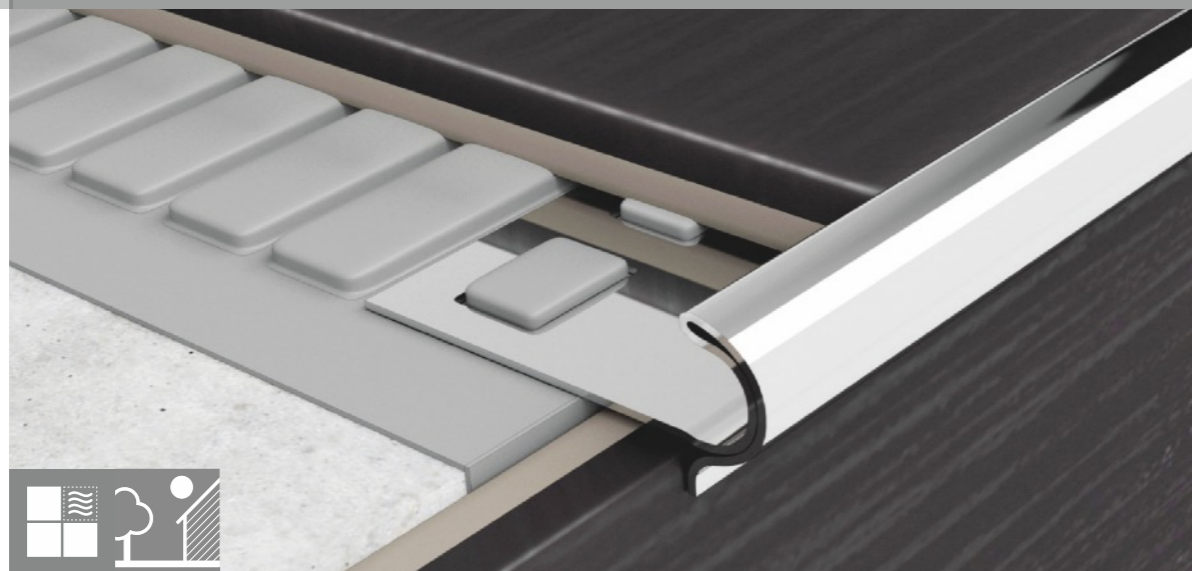

Íves lépcső-  
élvédő,  
inox

+ Szálhossz: 2,5 m

**455062510**  
x = 11 mm

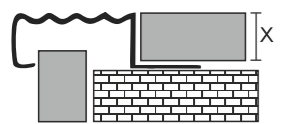
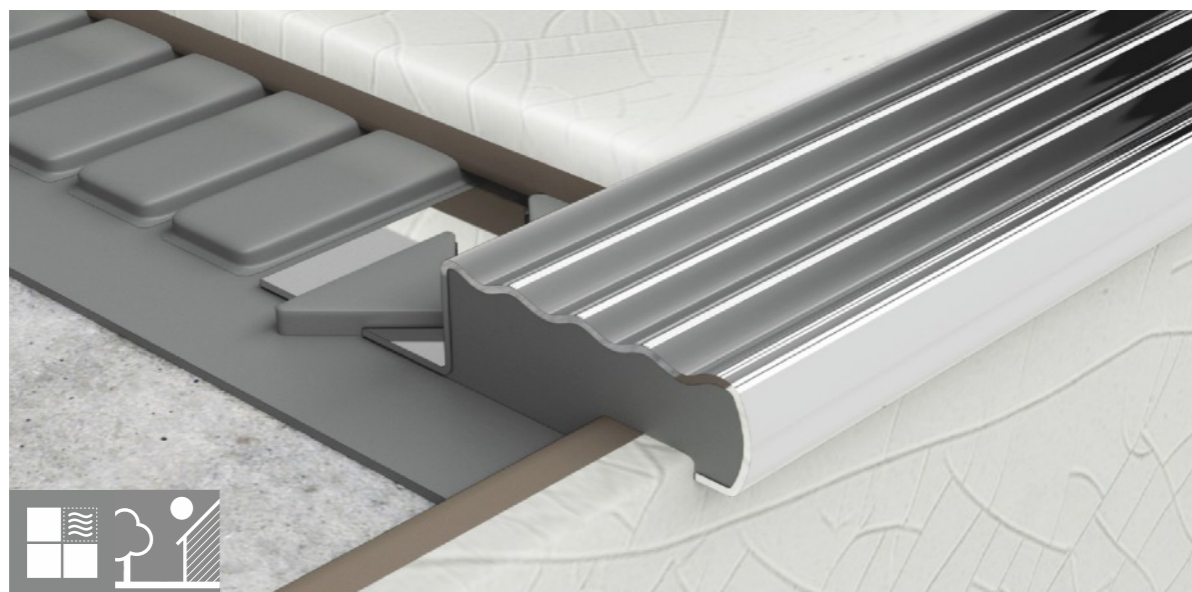

Szögletes lépcső-  
élvédő,  
inox

+ Szálhossz: 2,5 m

**455052510**  
x = 11 mm

**455072510**  
x = 13,5 mm







**Acélszeg,  
fényes**

+ Csomagolás: 100 db/csomag  
20 csomag/karton

**22909**

JELLEMZŐ MÉRET  
25 mm

**22910**

JELLEMZŐ MÉRET  
35 mm



**Ragasztószalag  
19 mm**

**229800019**

JELLEMZŐ MÉRET  
50 m/tekerics  
10 m/tekerics

**Ragasztószalag  
45 mm**

**229800045**

JELLEMZŐ MÉRET  
50 m/tekerics  
10 m/tekerics





**990000017**

Mintatábla display



**990000016**

MINTATÁBLA - NOX rozsdamentes profilok



**990000011**

MINTATÁBLA - BOLTA műanyag hidegburkolati profilok



**990000012**

MINTATÁBLA - BOLTA műanyag melegburkolati profilok



Mintakarikák



**990000013**

MINTATÁBLA - PROFILPLAST alumínium hidegburkolati profilok



**990000014**

MINTATÁBLA - PROFILPLAST alumínium melegburkolati profilok





**965950017**  
Íves állvány,  
19 férőhelyes



**967960055**  
Állvány matricák

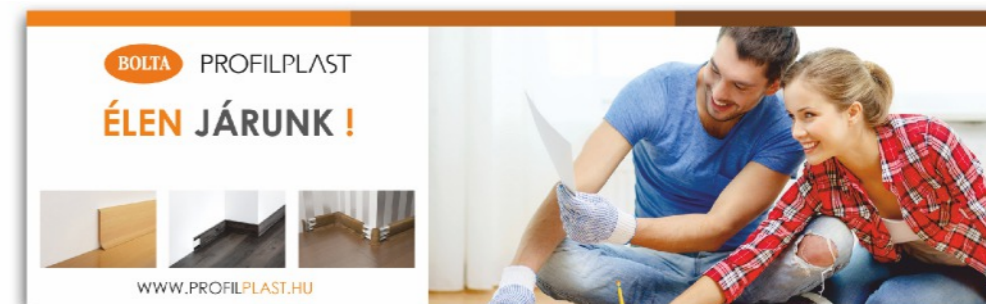

**965950016**  
Íves állvány,  
14 férőhelyes



**SALES KIT**  
- Termékkatalógus  
- Árlista  
- Bolta katalógus  
- Dosszié





|           |    |       |    |           |    |           |    |
|-----------|----|-------|----|-----------|----|-----------|----|
| 10310     | 10 | 25560 | 08 | 45176     | 44 | 455332510 | 63 |
| 10340     | 12 | 25669 | 09 | 45180     | 40 | 455352514 | 64 |
| 10510     | 10 | 32015 | 18 | 45184     | 40 | 455352513 | 64 |
| 10556     | 07 | 32016 | 18 | 45185     | 40 | 455402510 | 65 |
| 17371     | 12 | 32017 | 18 | 45196     | 38 | 455412510 | 65 |
| 20334     | 14 | 32018 | 18 | 45197     | 38 | 455422510 | 65 |
| 22909     | 71 | 32019 | 18 | 45200     | 43 | 455432510 | 65 |
| 22910     | 71 | 32020 | 18 | 45201     | 41 | 455602510 | 61 |
| 22706     | 29 | 32021 | 18 | 45205     | 42 | 455632510 | 61 |
| 22707     | 29 | 32037 | 18 | 45206     | 42 | 455652510 | 61 |
| 22708     | 29 | 32219 | 29 | 45207     | 43 | 455672510 | 61 |
| 22915     | 57 | 42104 | 23 | 45208     | 54 | 455692510 | 61 |
| 22916     | 57 | 42105 | 23 | 45209     | 54 | 455792522 | 66 |
| 22917     | 57 | 42106 | 24 | 45210     | 41 | 455802522 | 66 |
| 22918     | 57 | 42107 | 24 | 45212     | 42 | 455812522 | 66 |
| 22919     | 57 | 42138 | 25 | 45228     | 54 | 455852510 | 68 |
| 229260110 | 63 | 42139 | 25 | 45229     | 54 | 455882510 | 68 |
| 229270110 | 63 | 42151 | 27 | 45235     | 55 | 965950017 | 75 |
| 229280110 | 63 | 42152 | 28 | 45237     | 45 | 965950016 | 75 |
| 22929     | 26 | 42153 | 30 | 45238     | 45 | 967960055 | 75 |
| 22931     | 26 | 42221 | 11 | 45239     | 45 | 990000011 | 73 |
| 22932     | 26 | 42222 | 15 | 45240     | 45 | 990000012 | 73 |
| 22933     | 26 | 42224 | 13 | 45241     | 45 | 990000013 | 73 |
| 22934     | 26 | 42225 | 13 | 452522510 | 62 | 990000014 | 73 |
| 22935     | 26 | 42226 | 13 | 452542510 | 62 | 990000016 | 74 |
| 22937     | 26 | 42230 | 14 | 452562510 | 62 | 990000017 | 73 |
| 22940     | 26 | 42231 | 14 | 452582510 | 62 |           |    |
| 22944     | 24 | 42232 | 16 | 452612510 | 61 |           |    |
| 22946     | 24 | 42272 | 17 | 452632510 | 61 |           |    |
| 22947     | 39 | 42274 | 18 | 452652510 | 61 |           |    |
| 22948     | 39 | 42291 | 19 | 452672510 | 61 |           |    |
| 22949     | 62 | 42311 | 29 | 45269     | 61 |           |    |
| 22950     | 62 | 42320 | 31 | 45402     | 56 |           |    |
| 22951     | 62 | 42330 | 17 | 45414     | 53 |           |    |
| 22952     | 62 | 42406 | 32 | 45415     | 53 |           |    |
| 22953     | 62 | 42441 | 30 | 45417     | 53 |           |    |
| 22954     | 62 | 45030 | 53 | 45420     | 50 |           |    |
| 22955     | 19 | 45106 | 35 | 45421     | 52 |           |    |
| 22956     | 19 | 45108 | 35 | 45426     | 49 |           |    |
| 22960     | 27 | 45110 | 35 | 45427     | 50 |           |    |
| 22961     | 27 | 45112 | 35 | 45430     | 50 |           |    |
| 22962     | 27 | 45114 | 36 | 454332710 | 67 |           |    |
| 22963     | 27 | 45115 | 36 | 454332713 | 67 |           |    |
| 229650101 | 15 | 45116 | 36 | 454342710 | 67 |           |    |
| 229660101 | 15 | 45118 | 36 | 454342713 | 67 |           |    |
| 22968     | 29 | 45120 | 36 | 45441     | 51 |           |    |
| 22975     | 31 | 45122 | 36 | 45446     | 49 |           |    |
| 22976     | 31 | 45125 | 36 | 45447     | 49 |           |    |
| 22977     | 31 | 45128 | 36 | 45449     | 50 |           |    |
| 229800019 | 71 | 45130 | 39 | 45465     | 51 |           |    |
| 229800045 | 71 | 45132 | 39 | 45466     | 51 |           |    |
| 22990     | 07 | 45134 | 39 | 45467     | 52 |           |    |
| 22991     | 07 | 45135 | 39 | 45480     | 57 |           |    |
| 22992     | 07 | 45138 | 37 | 45500     | 55 |           |    |
| 22993     | 07 | 45140 | 37 | 455052510 | 69 |           |    |
| 22997     | 55 | 45142 | 37 | 455062510 | 69 |           |    |
| 22998     | 35 | 45155 | 44 | 455072510 | 69 |           |    |
| 22999     | 35 | 45164 | 44 | 455302510 | 63 |           |    |
| 25540     | 08 | 45170 | 44 | 455322510 | 63 |           |    |

A PROFILPLAST Kft. nagy figyelmet fordít a környezet fokozott védelmére és a jövő nemzedékeinek való megőrzésére.

Környezetünk általában már nem képes folyamatos és teljes öntisztulásra.

A jelen és jövő generációi számára az egészséges környezethez való jog biztosítása érdekében minden környezethasználó felelőssége, hogy összes tevékenységében a káros környezetterhelést minimálisra csökkentse. A Profilplast Kft. számára csak olyan termékek, termékcsoportok tudják biztosítani a fejlődést, amelyek csökkentik a környezeti terhelést. Ezt egyrészt a termékeinkbe beépülő veszélyes komponensek minimális szintre csökkentésével, végső soron teljes kiküszöbölésével érhetjük el.

Másik lehetőségünk a természeti értékek megóvására az anyag- és energiatakarékos termelési, technológiai rendszerek kidolgozása és bevezetése, amelyek a termékek kiváló műszaki színvonalának megtartása mellett biztosítják az optimálisan minimum szintű anyag- és energiafelhasználást. Emellett a tanúsított MKIR rendszerünk egyik alapelve a „nulla hibára törekvés” jegyében jelentősen csökkenthető a keletkező hulladékok mennyisége.

Munkatársaink elkötelezettek abban, hogy a keletkező hulladékok újrahasznosítását helyezik előtérbe. A technológiai, illetve működési energiafelhasználást az optimálisan minimum szintre csökkenthetjük jó munkaszervezéssel, alternatív energia felhasználással, hulladék hő hasznosítással. Különösen fontosnak tartjuk, hogy az elért eredményeket növekvő termelési volumen mellett is változatlan mértékben megőrizzük, amely megfelel a társadalmi elvárásoknak is.



# PROFILPLAST

H-3188 LUDÁNYHALÁSZI,  
RÁKÓCZI ÚT 38/A.

TELEFON / + 36 32 556 200

FAX / +36 32 556 209

E-MAIL / [PROFILPLAST@PROFILPLAST.HU](mailto:PROFILPLAST@PROFILPLAST.HU)

WEBSITE / [WWW.PROFILPLAST.HU](http://WWW.PROFILPLAST.HU)